

- ■ / ● - ◆ ■ ● ◆ /
PERFYDE
- ◆ ■ ● ◆ / - ■ / ●

- Catálogo de Suministros -















PERFYDE



943 336 363
clientes@perfyde.com
www.perfyde.com



	4	chapa perforada
	7	metal expandido
	9	chapa estriada y repujada
	10	emparrillado TRAMEX
	15	mallas metálicas
	20	cercados metálicos
	36	panel aluacero y celosías metálicas
	40	paneles y chapas para cubiertas y fachadas
	46	puertas metálicas
	50	herrajes para carpintería metálica
	54	herrajes para puertas correderas
	62	tubos y perfiles inoxidable
	63	accesorios inoxidable



CHAPA PERFORADA

Materiales perforables: acero al carbono, acero galvanizado, acero inoxidable, aluminio, cobre, latón, PVC, etc...



CÁLCULO DE SUPERFICIE LIBRE

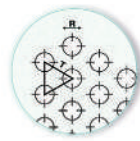

$$SL = 0,906 \times (R/T)^2$$

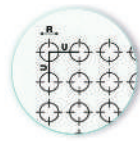

$$SL = 0,785 \times (R/U)^2$$

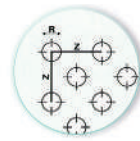

$$SL = 1,57 \times (R/Z)^2$$

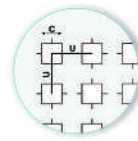

$$SL = (C/U)^2$$

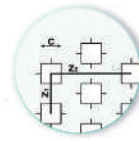

$$SL = 2C^2 / Z, Z_1$$

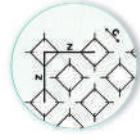

$$SL = 2 \times \left(\frac{CD}{Z}\right)^2$$

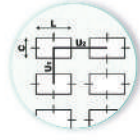

$$SL = \frac{C \times L}{U, x U_1}$$

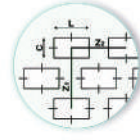

$$SL = 2 \frac{C \times L}{Z, x Z_1}$$

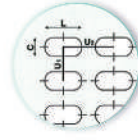

$$SL = \frac{C \times L - 0,215 C^2}{U, x U_1}$$

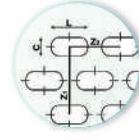

$$SL = 2 \frac{C \times L - 0,43 C^2}{Z, x Z_1}$$

agujeros redondos

- Perforaciones** desde 0,5 mm. a 120 mm.
- Espesores** desde 0,5 x 20 mm. (según perforación)
- Dimensiones** en chapa hasta 2.000 mm. de ancho (según perforación)
en bobina hasta 1.500 mm. de ancho (según perforación)



Chapa perforada de 1000 x 2000 y 1250 x 2500mm. en existencias.

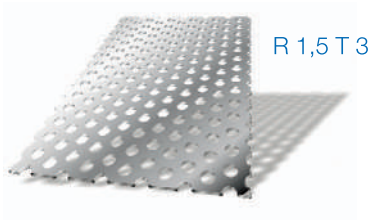

R 1,5 T 3



R 3 T 5



R 5 T 7



R 10 T 14

R	T	%	R	T	%
0,5	1,25	14,5	10	18	28
0,8	1,60	22,5	12	16	51
0,8	2	14,5	12	17	45
1	2	23	12	20	32
1,2	2,25	14,5	14	20	44
1,5	3	23	15	18	63
1,8	3	33	15	22	42
2	3,5	30	15	24	35
2	4	23	15	aboc.	22,5
2,5	4	35	16	20	58
2,5	5	23	16	24	48
3	5	33	18	22,5	56
3	6	23	18	25	47
3,5	5	44	18	27	40
3,5	6	31	20	25	58
4	6	40	20	27	49
4	7	30	20	30	40
5	7	46	22	28	56
5	8	35	25	34	49
6	8,5	44	28	35	58
6	10	33	30	37	60
7	10	44	30	40	51
7	11	37	35	46	52
8	11	48	40	50	58
8	12	40	45	60	51
8	15	26	50	62	59
8	aboc.	4,5	60	75	58
9	13	45	70	84	61
9	14	37	80	96	62
10	14	46	90	112	58
10	15	40	100	1024	58



LR	DISTANCIA	DISPOSICIÓN PERFORACIÓN	%
1,5 x 20	4 x 26	UII	28,3
2 x 10	10 x 15	ZI	25,5
2 x 20	10 x 25	ZI	31,3
2,5 x 20	5 x 26	UII	37,4
3 x 20	6 x 26	UII	37,2
3 x 20	14 x 26	ZI	32
4 x 20	16 x 25	ZII	38,2
4 x 20	16 x 25	ZI	38,2
4 x 20	8 x 25	UII	38,2
5 x 20	10 x 25	UII	37,8
5 x 20	20 x 25	ZII	37,8
5 x 20	20 x 25	ZI	37,8
6 x 20	11 x 25	UII	40,8
6 x 20	24 x 24,8	ZII	37,7
6 x 20	26 x 40	ZI	33
7 x 20	12 x 26,5	UII	40,7
8 x 40	13 x 47,5	UII	49,5
8 x 40	26 x 47,5	ZII	49,5
10 x 40	20 x 50	UII	34,85

Chapa perforada de 1000 x 2000 mm. en existencias.

Perforaciones

desde 1 x 20 mm. a 10 x 40 mm.

Espesores

desde 0,5 x 8 mm. (según perforación)

Dimensiones

en chapa hasta 2.000 mm. de ancho (según perforación)
en bobina hasta 1.500 mm. de ancho (según perforación)

Chapas de acero dulce.



LR3 x 20 UII



LR4 x 20 ZI

agujeros cuadrados

Chapa perforada de 1000 x 2000 mm. en existencias.

□ C	U	%
3	5	36
5	7,5	44
5	8	39
8	11	53
10	12	69
10	13	59
10	15	44
10	20	25
15	20	66
19	22	74
20	25	64
20	40	25
22	44	25
25	50	25
30	35	73
30	60	25
40	50	64
40	80	25
50	100	25



Perforaciones

desde 3 x 3 mm. a 120 x 120 mm.

Espesores

desde 0,5 x 8 mm. (según perforación)

Dimensiones

en chapa hasta 2.000 mm. de ancho (según perforación)
en bobina hasta 1.500 mm. de ancho (según perforación)

Chapas de acero dulce.

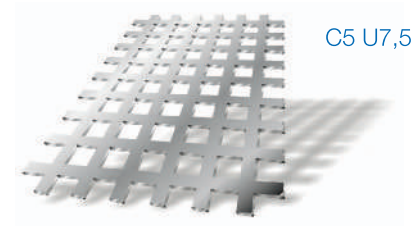

C5 U7,5

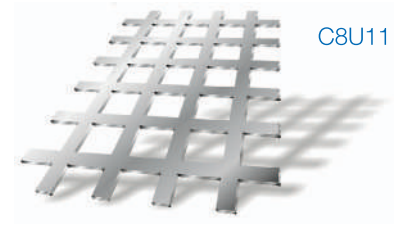

C8U11

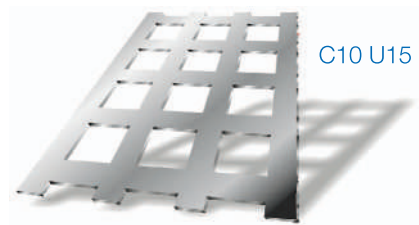

C10 U15



C10 U20

Para otro tipo de perforaciones, consultar.



chapa perforada en acero inoxidable

*Disponible en stock: Acero inoxidable
en calidad AISI-304 y AISI-316*

Perforaciones desde 0,4 mm. a 120 mm.

Espesores desde 0,4 x 12 mm.
(según perforación)

Dimensiones en chapa hasta 2.000 mm.
de ancho (según perforación)
en bobina hasta 1.500 mm.
de ancho (según perforación)



R 1 T 2,2

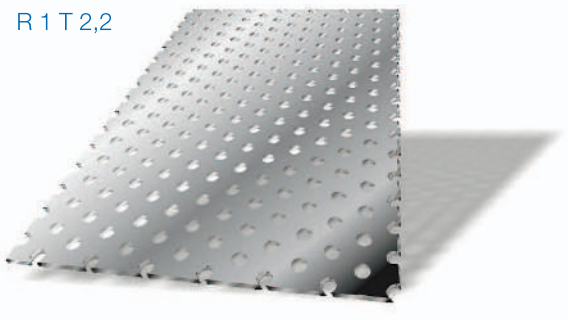

R 2 T 3,5

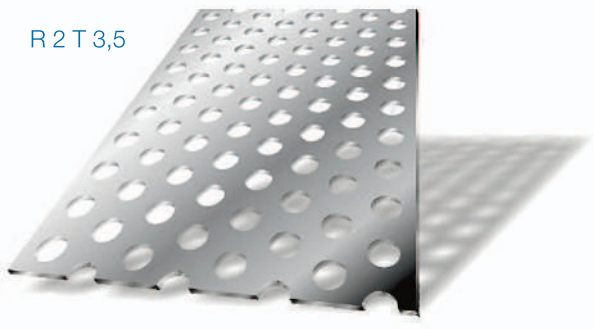

R 4 T 6

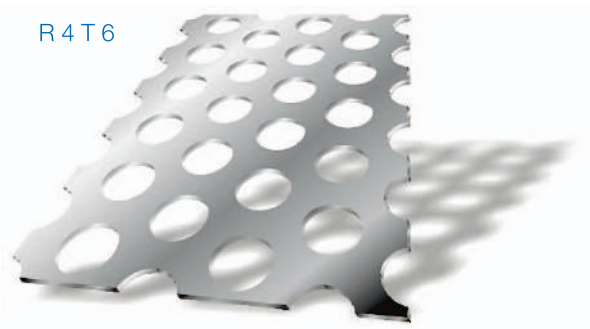

R	T	%
0,4	1,5	6,5
0,5	1,5	10
0,6	1,5	15
0,8	1,75	20
0,8	2	15
1	2	23
1	2,2	18
1,2	2,5	20
1,5	3	23
2	3,5	30
2	4	18
2,5	4	18
2,5	5	23
3	5	33
3	6	23
4	6	40
4	7	33
5	7	46
5	8	35
6	8,5	44
6	10	33
8	11	48
8	12	40
10	14	46
10	15	40
12	16	51
12	17	45
15	18	63
15	22	42
20	27	49

*Chapa perforada
de 1000 x 2000 mm.
en existencias.*

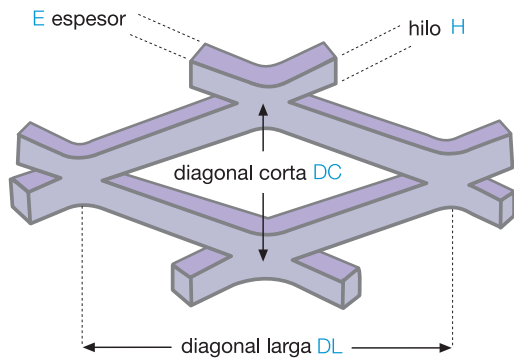
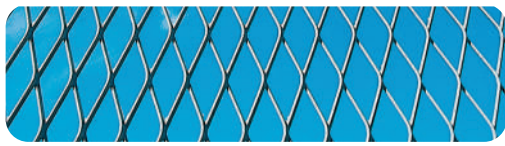

Cada día es más extensa la utilización del metal expandido en la industria. Su original característica lo hace sumamente útil en las diferentes aplicaciones de: armaduras para cemento, manufacturas del yeso, protección de maquinaria, elementos decorativos, pasarelas, filtros extractores, automoción, protección de seguridad...

Su **alta resistencia y ligereza**, lo convierte en un excelente material para múltiples soluciones.

El proceso de fabricación consiste en la manipulación de una chapa o una bobina, mediante cortes parciales y estiramiento.

metal expandido Arquitectónico

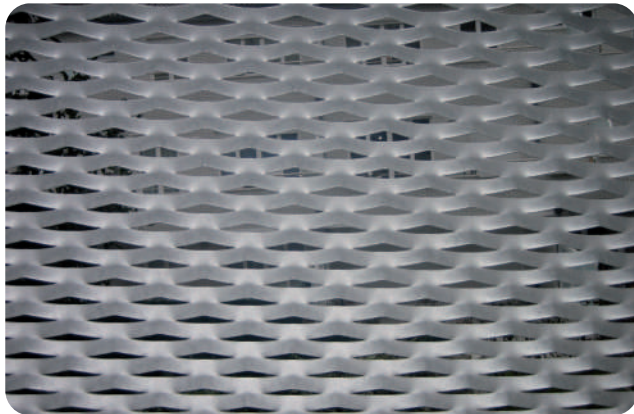

Ref. 50 x 114 x 200 x 20

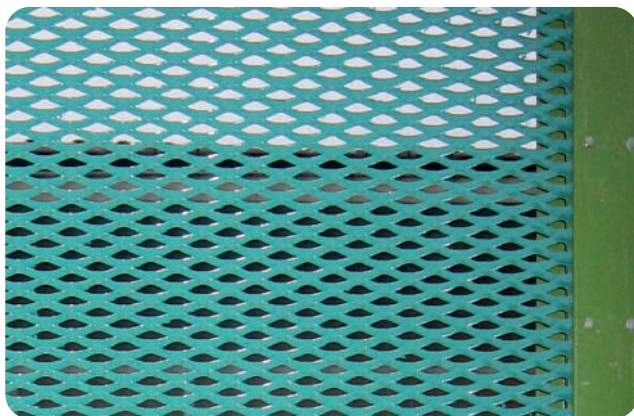

Ref. 25 x 60 x 90 x 15

CÓDIGO	DIMENSIÓN DE LA MALLA			
	DC	DL	H	E
50 x 114 x 200 x 20	50	114	20	2
25 x 60 x 90 x 15	25	60	9	1,5



metal expandido

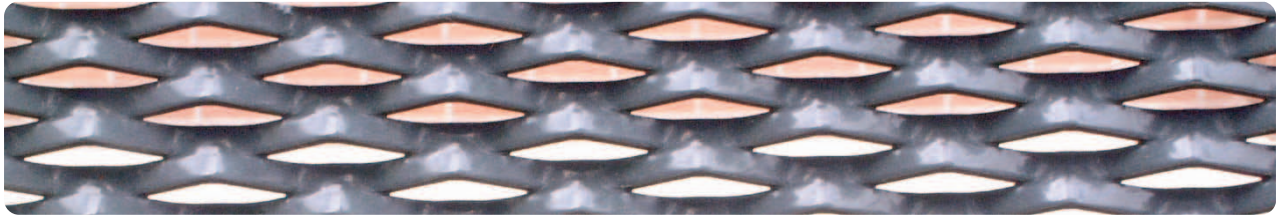

CÓDIGO	DIMENSIÓN DE LA MALLA				DIMENSIONES	
	DC	DL	H	E	LARGO APROX.	ANCHO
5-10-10-05	5	10	1	0,5	4.700	1.000
5-10-10-08	5	10	1	0,8	4.700	1.000
5-10-10-10	5	10	1	1	4.700	1.000
8-16-10-05	8	16	1	0,5	7.600	1.000
8-16-10-08	8	16	1	0,8	7.600	1.000
8-16-10-10	8	16	1	1	7.600	1.000
8-16-12-10	8	16	1,2	1	6.300	1.000
10-20-10-10	10	20	1	1	9.500	1.000
10-20-15-10	10	20	1,5	1	6.300	1.000
10-20-15-15	10	20	1,5	1,5	6.300	1.000
12-40-20-10	12	40	2	1	5.700	1.000
12-40-20-15	12	40	2	1,5	5.700	1.000
12-40-25-15	12	40	2,5	1,5	4.600	1.000
13-30-10-10	13	30	1	1	12.400	1.000
13-30-15-10	13	30	1,5	1	6.300	1.000
13-30-15-15	13	30	1,5	1,5	8.300	1.000
13-30-20-10	13	30	2	1	6.200	1.000
13-30-20-15	13	30	2	1,5	6.200	1.000
13-30-25-15	13	30	2,5	1,5	4.900	1.000
22-50-25-15	22	50	2,5	1,5	8.400	1.000
22-50-30-20	22	50	3	2	7.000	1.000
22-50-30-25	22	50	3	2,5	7.000	1.000
22-50-30-30	22	50	3	3	7.000	1.000
22-50-40-30	22	50	4	3	5.200	1.000
22-50-60-30	22	50	6	3	3.500	1.000
25-60-20-15	25	60	2	1,5	11.900	1.000
25-60-25-15	25	60	2,5	1,5	9.500	1.000
25-60-30-20	25	60	3	2	7.900	1.000
25-60-30-25	25	60	3	2,5	7.900	1.000
25-60-30-30	25	60	3	3	7.900	1.000
25-60-40-30	25	60	4	3	5.900	1.000
25-60-60-30	25	60	6	3	3.900	1.000
28-75-25-15	28	75	2,5	1,5	10.600	1.000
28-75-30-20	28	75	3	2	8.900	1.000
28-75-30-25	28	75	3	2,5	8.900	1.000
28-75-40-30	28	75	4	3	6.600	1.000
28-75-30-30	28	75	3	3	8.900	1.000
50-114-30-25	50	114	3	2,5	12.700	1.000
50-114-40-30	50	114	4	3	9.500	1.000



5 x 10



8 x 16



10 x 20

Otros anchos
de fabricación:
1250 y 1500 mm.

Podemos
suministrar piezas
a medida.



en chapas de 2.000 x 1.000 para entrega inmediata

Modelo A

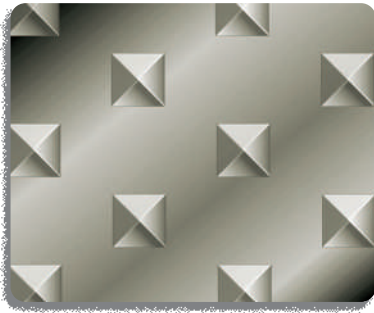

espesores de 1,5 y 2

Modelo B

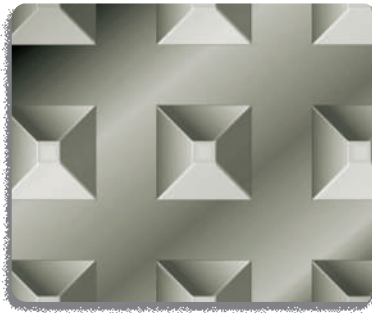

espesores de 1, 1,5, 2 y 3

Modelo C

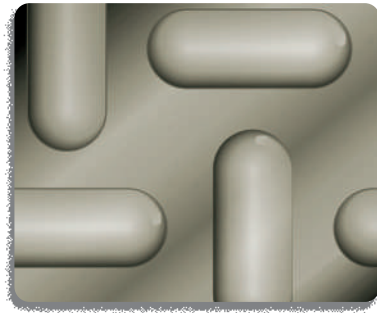

espesores de 1, 1,5, 2, 3 y 4

Modelo D



espesores de 1, 1,5, 2, 3 y 4
en inoxidable AISI-304 formato: 3000x1000

Modelo E

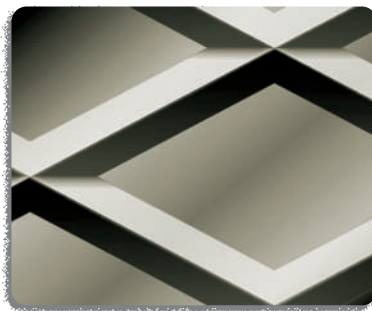

espesores de 2, 3 y 4

Modelo F

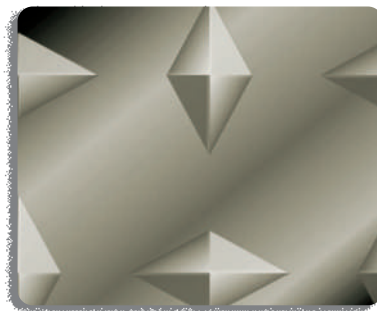

espesor de 2

Se puede fabricar en galvanizado e inoxidable. Consultar otras medidas.

chapa acero cortén

Formatos

2.000 x 1.000
3.000 x 1.500

Espesor

2 y 3 mm



chapa aluminio damero (5 palillos)

Formatos

2.000 x 1.000
2.500 x 1.250
3.000 x 1.500

Espesor

2, 3, 4 y 5 mm

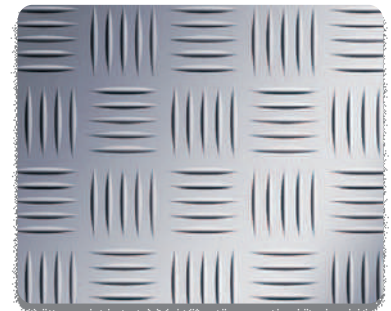

peldaño en chapa repujada 10x26 cacahuete

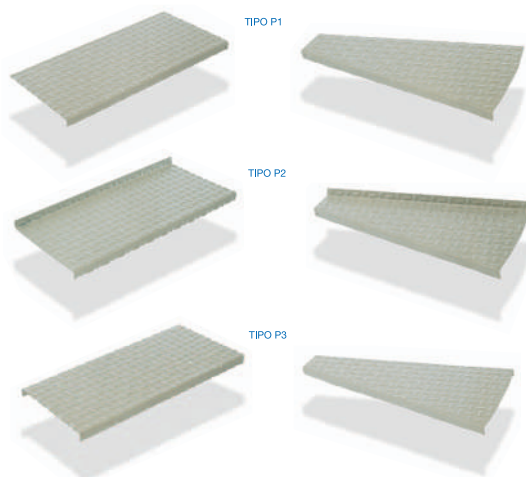

LARGO	ANCHO HUELLA	ANCHO PESTAÑA	GRUESO
600 mm	290 mm	25 mm	3 mm
650 mm	290 mm	25 mm	3 mm
700 mm	290 mm	25 mm	3 mm
750 mm	290 mm	25 mm	3 mm
800 mm	290 mm	25 mm	3 mm
850 mm	290 mm	25 mm	3 mm
900 mm	290 mm	25 mm	3 mm
950 mm	290 mm	25 mm	3 mm
1000 mm	290 mm	25 mm	3 mm



EMPARRILADO DE POLIESTER - TRAMEX

Las rejillas de poliéster combinan varias ventajas:

- Resistentes a la corrosión
- Gran fuerza mecánica
- Peso ligero
- Resistencia química
- Aislamiento eléctrico y térmico
- Anti-magnéticas, sin chispas
- Resistentes al calor
- Propiedades antideslizantes
- Sin mantenimiento
- Fáciles de manipular e instalar

material en existencia

Color verde
 Formato 2000 x 1000 mm.

*Consultar otros colores y formatos.
En plano o granulado.*

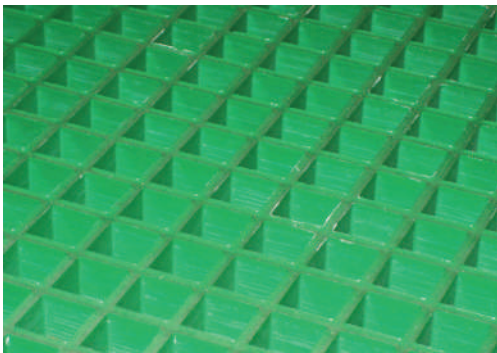

ISO 30



ISO 30 micro

• Cargas ISO-30

SEPARACIÓN ENTRE APOYOS (EN MM)	CARGA PUNTUAL (Kg/M ²)	FACTOR DE SEGURIDAD	CARGA DISTRIBUIDA (Kg/M ²)	FACTOR DE SEGURIDAD
300	816	2	11290	3
450	552	3	3334	4
600	427	4	1405	5
750	301	5	863	7
900	203	6	425	9
1000	175	7	352	9
1200	135	8	205	10

• Cargas ISO-30 micro

SEPARACIÓN ENTRE APOYOS (EN MM)	CARGA PUNTUAL (Kg/M ²)	FACTOR DE SEGURIDAD	CARGA DISTRIBUIDA (Kg/M ²)	FACTOR DE SEGURIDAD
300	857	2	11855	3
450	580	3	3505	4
600	449	4	1475	5
750	316	5	907	7
900	214	6	447	8
1000	184	7	370	9
1200	143	8	216	10



Características	
Tipo de malla	Cuadrada CERRADA
Malla con distancia entre ejes	38 x 38 mm
Espesor de cierre	3 mm
Espesor total	33 mm
Área abierta	0%
Peso	~ 20,7 Kg/m ²

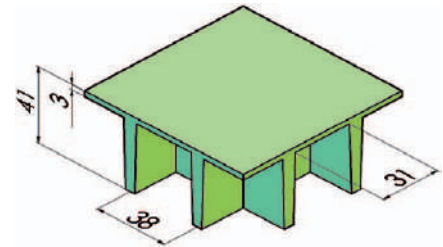

Dimensión panel (mm)	≈ 1000 x 2000 ≈ 1000 x 3000 ≈ 1000 x 4000 ≈ 1220 x 3660 ≈ 1247 x 4047 Otras medidas bajo demanda										
Tipo de superficie	Con sílice - Cornidón - Lisa - Peel Ply - Conductiva										
Certificaciones de producto	<table border="0"> <tr> <td>Conformidad de las losetas en PRFV</td> <td>: Norma DIN 24537-3 y BS 4992-6</td> </tr> <tr> <td>Resistencia al deslizamiento</td> <td>: Norma DIN 51130 - Valor R13-V10</td> </tr> <tr> <td>Aplicación Naval</td> <td>: ABS - RINA - BV - MED/IMO - DNV</td> </tr> <tr> <td>Aplicación transporte masivo</td> <td>: EBA Zulassung - UNI CEI 11170-3</td> </tr> <tr> <td>Resistencia a la corrosión (durabilidad)</td> <td>: Norma ISO 9227 - Ninguna alteración</td> </tr> </table>	Conformidad de las losetas en PRFV	: Norma DIN 24537-3 y BS 4992-6	Resistencia al deslizamiento	: Norma DIN 51130 - Valor R13-V10	Aplicación Naval	: ABS - RINA - BV - MED/IMO - DNV	Aplicación transporte masivo	: EBA Zulassung - UNI CEI 11170-3	Resistencia a la corrosión (durabilidad)	: Norma ISO 9227 - Ninguna alteración
Conformidad de las losetas en PRFV	: Norma DIN 24537-3 y BS 4992-6										
Resistencia al deslizamiento	: Norma DIN 51130 - Valor R13-V10										
Aplicación Naval	: ABS - RINA - BV - MED/IMO - DNV										
Aplicación transporte masivo	: EBA Zulassung - UNI CEI 11170-3										
Resistencia a la corrosión (durabilidad)	: Norma ISO 9227 - Ninguna alteración										

Tolerancia de los paneles:
espesor ± 2 mm, dimensional ± 5 mm, peso ± 5%, torsión < 15 mm/m, color similar al código RAL

Este malla requiere fijar con clips de fijación para evitar torsión

Resina estándar													
Tipo de resina	Resistencia a la corrosión	Color *	Certificados de auto-extinguibilidad según:										
Poliéster HQ	Buena	Verde / Gris	<table border="0"> <tr> <td>EN 13501-1 (Euroclass)</td> <td>: Bfl - s1</td> </tr> <tr> <td>ASTM E-84-98</td> <td>: < 25, Class A</td> </tr> <tr> <td>AFNOR NF P 92-501</td> <td>: M1</td> </tr> <tr> <td>AFNOR NF F 16-101</td> <td>: F0 - F1</td> </tr> <tr> <td>UNI CEI 11170-3</td> <td>: LR4</td> </tr> </table>	EN 13501-1 (Euroclass)	: Bfl - s1	ASTM E-84-98	: < 25, Class A	AFNOR NF P 92-501	: M1	AFNOR NF F 16-101	: F0 - F1	UNI CEI 11170-3	: LR4
EN 13501-1 (Euroclass)	: Bfl - s1												
ASTM E-84-98	: < 25, Class A												
AFNOR NF P 92-501	: M1												
AFNOR NF F 16-101	: F0 - F1												
UNI CEI 11170-3	: LR4												
Isoftálica	Óptima	Verde / Gris											
Viniléster	Excelente	Amarillo / Gris											

Resinas especiales a petición: Acrílica, Fenólica, Alimentaria, Conductiva (zona Ex).

* Otros colores a petición

Resistencia mecánica



Uniformemente distribuida

38 x 38 h30+3	Los valores de la tabla indican la flecha en mm con carga uniformemente distribuida (daN/m ²)								Carga a L/200* (daN/m ²)	Carga máxima** (daN/m ²)
	Carga Luz	200 daN/m ²	300 daN/m ²	400 daN/m ²	600 daN/m ²	800 daN/m ²	1000 daN/m ²	1500 daN/m ²		
400 mm	< 1	< 1	< 1	< 1	< 1	< 1	< 1	< 1	6350	8600
600 mm	< 1	< 1	< 1	< 1	1.2	1.6	2.3	3.1	1950	3800
800 mm	1.0	1.5	1.9	2.9	3.9	4.9	7.3	9.7	820	2140
1000 mm	2.4	3.6	4.7	7.1	9.5	11.9	17.8		420	1360
1200 mm	4.9	7.4	9.8	14.7	19.6				245	950
1400 mm	9.1	13.6	18.2	27.2					155	700
1600 mm	15.5	23.2	30.9						105	530

* Máxima flecha requerida por la EN 14122 - BS 4592 - DIN 24537

** Valor de carga máxima aconsejado con factor de seguridad 5

1 daN/m² = ~1 kg/m²

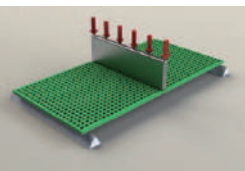

Concentrada lineal

38 x 38 h30+3	Los valores de la tabla indican la flecha en mm con carga concentrada transversal (daN/m)								Carga a L/200* (daN/m)	Carga máxima** (daN/m)
	Carga Luz	150 daN/m	300 daN/m	400 daN/m	600 daN/m	800 daN/m	1000 daN/m	1200 daN/m		
400 mm	< 1	< 1	< 1	< 1	1.0	1.3	1.5	1.9	1570	1700
600 mm	< 1	1.2	1.7	2.5	3.3	4.2	5.0	6.2	720	1140
800 mm	1.5	2.9	3.9	5.9	7.8	9.8	11.7	14.7	410	850
1000 mm	2.8	5.7	7.6	11.4	15.2	19.0			260	680
1200 mm	4.9	9.8	13.1	19.6					180	570
1400 mm	7.8	15.6	20.8						135	490
1600 mm	11.6	23.2	31.0						105	430

* Máxima flecha requerida por la EN 14122 - BS 4592 - DIN 24537

** Valor de carga máxima aconsejado con factor de seguridad 5

1 daN = ~1 kg



peldaños de escalera



peldaños estándar

MALLA 30 x 30 PORTANTES 30 x 2/∅
500 x 200
600 x 240
700 x 240
700 x 270
800 x 240
800 x 270
MALLA 30 x 30 PORTANTES 30 x 3/∅
900 x 270
1000 x 270
1000 x 300

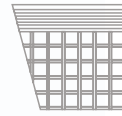

Peldaños provistos de frontal de seguridad.

Fabricados y servidos en cualquier medida y en cualquier tipo de malla de emparrillado electrofundido o entramado manual.

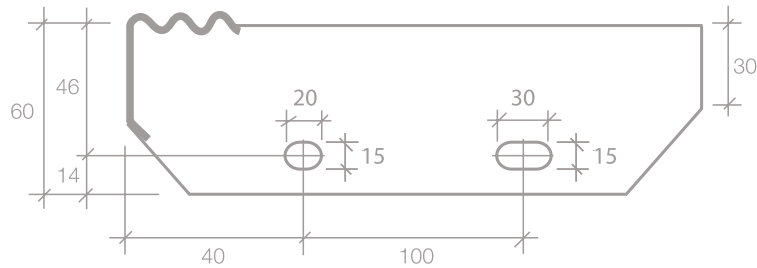
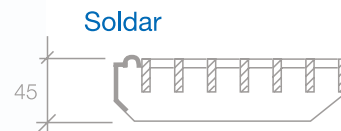
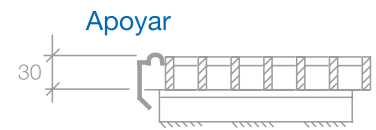

piezas estándar

MALLA 30 x 30 PORTANTES 30 x 2/∅ y 30 x 3/∅
200 x 1.000
250 x 1.000
300 x 1.000
400 x 1.000
500 x 1.000
600 x 1.000
700 x 1.000
800 x 1.000
900 x 1.000
1.000 x 1.000
1.200 x 1.000
1.500 x 1.000
2.000 x 1.000
3.000 x 1.000

también
suministramos

- Alcorques
- Vallas
- Cercas
- Grapas
- Complementos
- Rejillas dentadas
- Piezas y paneles a medida

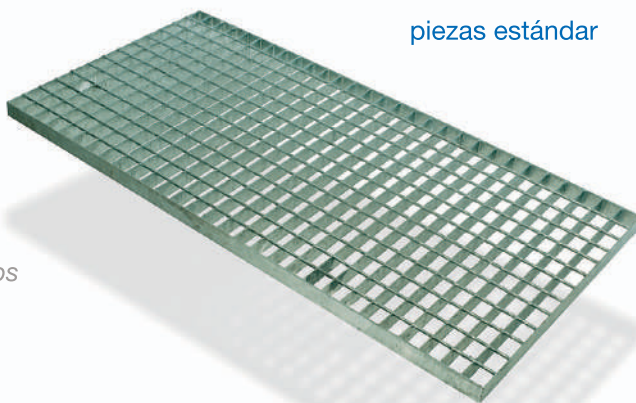



perfil de protección 8x8

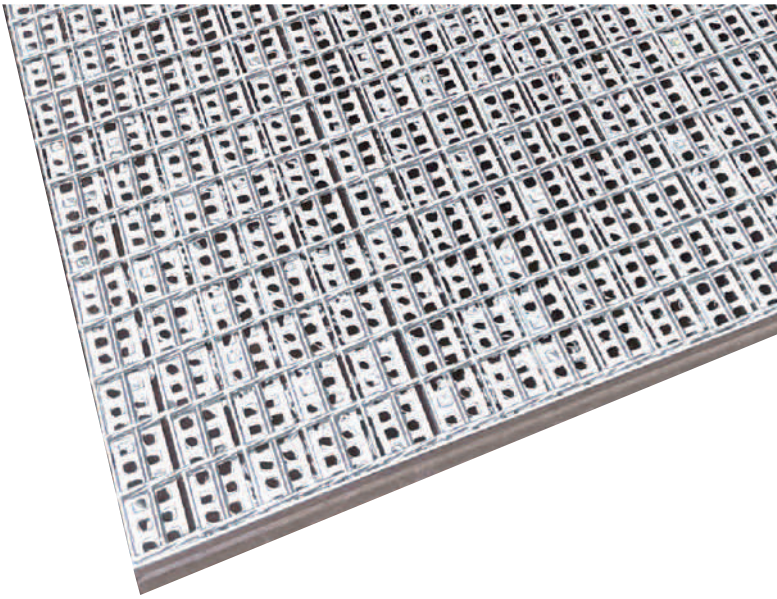

MALLA 30x30 - 30x2 - ø4
500 x 1.000
600 x 1.000
700 x 1.000
800 x 1.000
1.000 x 1.000
2.000 x 1.000
PELDAÑOS
600 x 240
800 x 270
900 x 270
MALLA 30x30 - 30x3 - ø4
1.000 x 1.000
1.500 x 1.000
2.000 x 1.000
PELDAÑOS
1.000 x 270

dentado

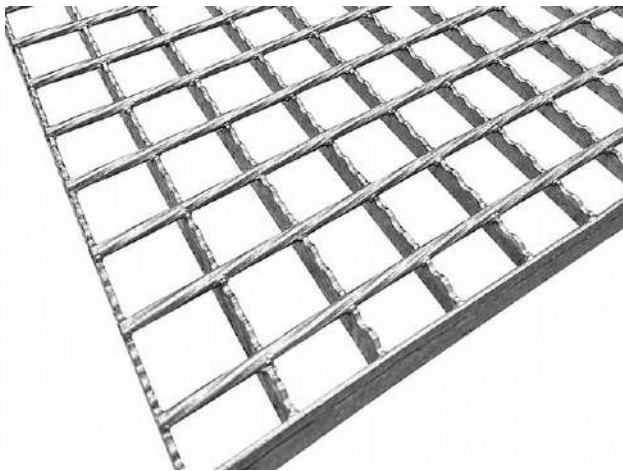

MALLA 30x30 - 30x2 - ø5
2.000 x 1.000
MALLA 30x30 - 30x3 - ø5
250 x 1.000
300 x 1.000
400 x 1.000
1.000 x 1.000
1.200 x 1.000
1.500 x 1.000
2.000 x 1.000
3.000 x 1.000
PELDAÑOS
1.000 x 270
1.000 x 300
1.200 x 300

grapas de sujeción

Superior



Completa





TRAMEX pletina con pletina

rejilla electrofundida / manual



Las rejillas tipo persiana son ideales para cubrir fachadas, balconeras y para separar interiores.

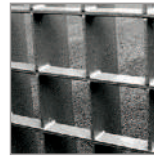

acabados

Hierro Negro · Galvanizado según Norma UNE 37508.88 · Lacado según tablas de colores RAL · Acero Inoxidable · Aluminio

pletina normal o encastada

MALLAS	ESPESORES			
	2 MM	3 MM	4 MM	5 MM
10 x 10	20 x 2	20 x 3	20 x 4	20 x 5
20 x 20	25 x 2	25 x 3	25 x 4	25 x 5
30 x 30	30 x 2	30 x 3	30 x 4	30 x 5
40 x 40	35 x 2	35 x 3	35 x 4	35 x 5
50 x 50	40 x 2	40 x 3	40 x 4	40 x 5
60 x 60	50 x 2	50 x 3	50 x 4	50 x 5
80 x 80	60 x 2	60 x 3	60 x 4	60 x 5
100 x 100	80 x 2	80 x 3	80 x 4	80 x 5

tabla de cargas tipo electrofundido / manual malla 30x30

cargas uniformemente repartidas kg/m²

PLETINA PORTANTE	DISTANCIAS ENTRE APOYOS EN MM										
	500	600	700	800	900	1000	1100	1200	1300	1400	1500
25 x 2	2800	1940	1420	1090	860	700	570	480	410	350	310
30 x 2	4030	2800	2050	1570	1240	1000	830	700	600	510	440
20 x 3	2680	1860	1370	1040	820	670	550	460	390	340	290
25 x 3	4200	2910	2140	1640	1290	1050	860	730	620	530	460
30 x 3	6040	4200	3080	2360	1860	1510	1250	1050	860	770	670
35 x 3	8200	5700	4200	3200	2540	2050	1700	1420	1200	1040	910
40 x 3	10750	7460	5480	4200	3310	2680	2220	1860	1590	1370	1190
40 x 4	14530	9950	7310	5600	4420	3580	2960	2480	2120	1820	1590
50 x 4	23400	15500	11400	8740	6710	5600	4620	3880	3310	2850	2480
30 x 5	10080	7000	5140	3930	3510	3110	2080	1750	1490	1280	1110
60 x 5	40310	28000	20570	15750	12440	10080	8330	7000	5960	5140	4480

cargas concentradas en superficie (kg/sector de 200 x 200 mm)

PLETINA PORTANTE	DISTANCIAS ENTRE APOYOS EN MM									
	200	300	400	500	600	700	800	900	1000	
25 x 2	1040	510	340	250	200	
30 x 2	1500	750	490	370	300	240	.	.	.	
20 x 3	990	490	330	240	200	170	140	.	.	
25 x 3	1550	780	510	390	310	260	220	190	170	
30 x 3	2240	1120	750	560	450	370	310	280	240	
35 x 3	3050	1520	1020	760	600	500	430	380	330	
40 x 3	3990	1990	1330	890	770	660	560	490	430	
40 x 4	5320	2660	1760	1330	1060	880	760	670	590	
50 x 4	8310	4150	2770	2080	1660	1390	1180	1040	920	
30 x 5	3750	1870	1240	930	750	620	530	470	410	
60 x 5	13380	6690	4460	3340	2670	2230	1910	1670	1490	



Las mallas META-C, están diseñadas para adaptarse a cualquier estantería tipo Rack, para soportar carga de palets, Ofrece seguridad evitando que se caigan los palets por golpes o mala colocación y permite que el cliente utilice palets variados de cualquier dimensión (incluso si no apoya en los largueros, como por ejemplo los palets Dusseldorf). Se suministran tanto en Zincado como en Pre-Galvanizado.

Las mallas están diseñadas especialmente para cargas paletizadas y adaptadas a todo tipo de estanterías. Las medidas estándar de que disponemos son las siguientes:

Carga: 300 Kg		Profundidad nominal de escala					
		800 mm	900 mm	1000 mm	1050 mm	1100 mm	1200 mm
Frente	880 mm	300 Kg	300 Kg	300 Kg	300 Kg	300 Kg	
	1090 mm	300 Kg	300 Kg	300 Kg	300 Kg	300 Kg	
	1340 mm	400 Kg	400 Kg	400 Kg	400 Kg	400 Kg	

Carga: 500 Kg		Profundidad nominal de escala					
		800 mm	900 mm	1000 mm	1050 mm	1100 mm	1200 mm
Frente	880 mm	500 Kg	500 Kg	500 Kg	500 Kg	500 Kg	500 Kg
	1090 mm	500 Kg	500 Kg	500 Kg	500 Kg	500 Kg	500 Kg
	1340 mm	700 Kg	700 Kg	700 Kg	700 Kg	700 Kg	700 Kg

Carga: 800 Kg		Profundidad nominal de escala					
		800 mm	900 mm	1000 mm	1050 mm	1100 mm	1200 mm
Frente	880 mm	800 Kg	800 Kg	800 Kg	800 Kg	800 Kg	800 Kg
	1090 mm	800 Kg	800 Kg	800 Kg	800 Kg	800 Kg	800 Kg
	1340 mm	1.000 Kg	1.000 Kg	1.000 Kg	1.000 Kg	1.000 Kg	1.000 Kg

Carga: 1.300 Kg		Profundidad nominal de escala					
		800 mm	900 mm	1000 mm	1050 mm	1100 mm	1200 mm
Frente	880 mm	1.300 Kg	1.300 Kg	1.300 Kg	1.300 Kg	1.300 Kg	1.300 Kg
	1090 mm	1.300 Kg	1.300 Kg	1.300 Kg	1.300 Kg	1.300 Kg	1.300 Kg
	1340 mm	1.600 Kg	1.600 Kg	1.600 Kg	1.600 Kg	1.600 Kg	1.600 Kg

Ventajas de las mallas META-C

- Diseñadas para evitar la caída de palets por mal posicionamiento, por golpes involuntarios de carretilleros inexpertos, palets rotos o en malas condiciones, pudiendo incluso soportar la carga del palet sin que éste apoye sobre los largueros.
- El diseño permite incluso plegar las mallas hacia arriba de forma que retengan el palet, ante la posible caída por detrás de la estantería.
- Gracias a las mallas, se pueden colocar palets Dusseldorf (800x600mm) sin necesidad de usar palets esclavos.

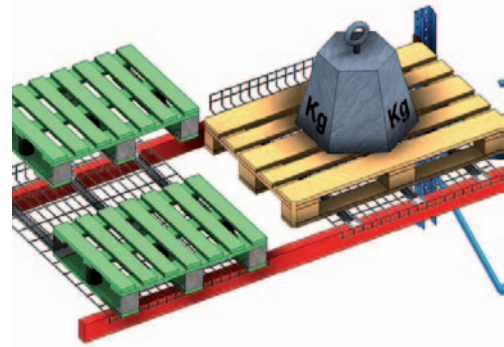
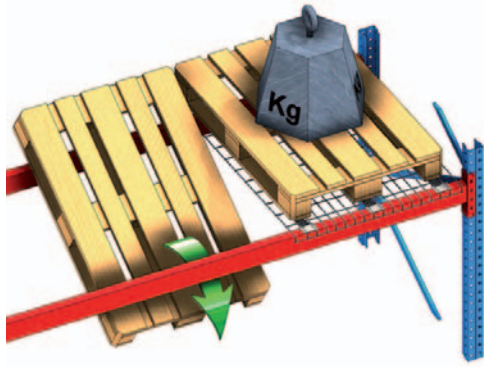

- También es especialmente útil para la paletería irregular, de cualquier medida no estándar y que no alcance a apoyar sobre los largueros. Útil tanto para cargas pesadas como ligeras.
- Para las cargas especiales, como pueden ser contenedores, se fabrican a medida, reforzando la zona donde están las patas o patines. Se estudia cada caso para obtener la mejor solución y lograr un diseño óptimo y personalizado.
- La versatilidad y facilidad de montaje, permite dar soluciones rápidas, sin desmontar niveles, sin descargar estanterías y pudiendo hacer montajes por capas, progresivas en el tiempo, según las necesidades de cada momento.

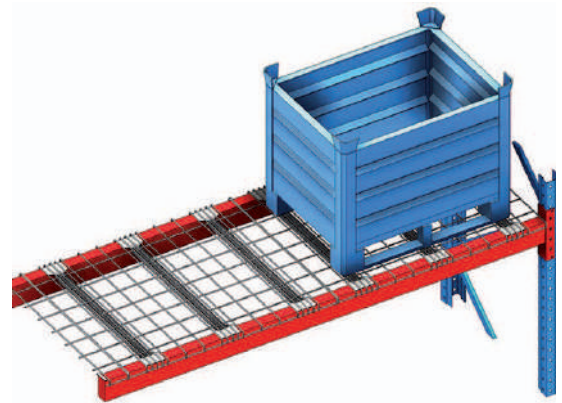

- Mejora los niveles de seguridad contra incendios, ya que el agua de los sprinkler pasa a través de la malla, hacia los niveles inferiores, ayudando a extinguir el fuego.
- Aumenta la visibilidad del carretillero a la hora de posicionar o coger un palet. Igualmente mejora la visibilidad de existencias en los niveles superiores y facilita el paso de luz hasta los inferiores.
- Al proteger la estructura y el personal, aumenta el nivel de seguridad y reduce las primas de riesgo de los seguros.
- Favorece un ambiente limpio, ya que no acumula polvo en los niveles.

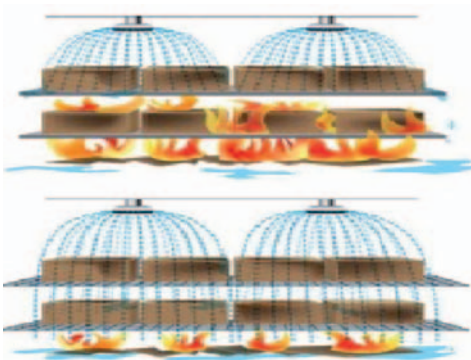



mallas ondulada

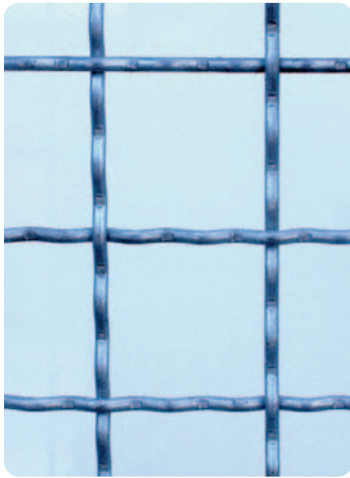

MALLA	ALAMBRE
13 x 13	2
20 x 20	2,2
20 x 20 *	2,7
25 x 25	2,4
30 x 30 *	3
40 x 40 *	3,9

formatos en stock *

2000x1000

2500x1500

*Fabricamos
rollos y formatos
a medida*

*Se fabrican en
alambre de hierro
y alambre
galvanizado.*

mallas electrosoldada



Los materiales que se utilizan en la cadena de fabricación de

nuestros productos son de altísima calidad y, lo que es todavía más importante: dichos materiales son los más adecuados para la producción a la que están destinados.

Todos nuestros productos se fabrican con alambre duro gris

o galvanizado de superficie lisa. En el caso del Alambre Galvanizado lleva un recubrimiento de un mínimo de 80 gr/m² de zinc. Cada panel tiene un acabado estándar sin puntas en los alambres transversales, aunque se pueden suministrar también con puntas.

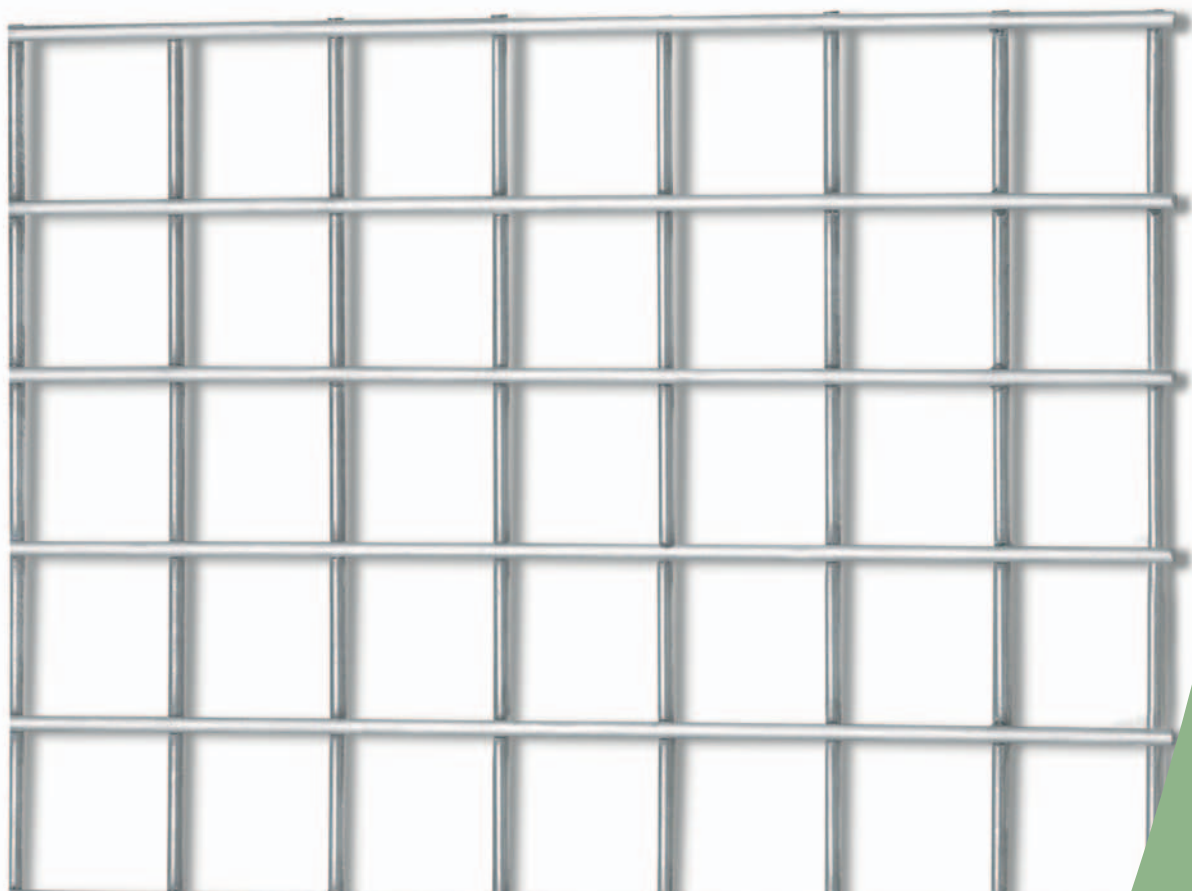



Aplicaciones: Cerramientos en general, centros de enseñanza, parques, protección de contenedores, protección de maquinaria, almacenamiento.

Materiales: Alambre duro gris o galvanizado y de superficie lisa. Varilla de acero galvanizado o gris de 3 a 6 mm. de diámetro. Podemos fabricar sobre pedido con varilla de espesor máximo de 8 mm.

Acabados: Partimos de materiales catalogados en normativas europeas UNE. Alambre Galvanizado: EN 10204-2.3. Alambre Gris: EN 1016-2

Sobre pedido podemos fabricar otras mallas y medidas especiales.



dimensiones estándar

DIMENSIONES DE LA MALLA	GRUESOS DE VARILLA (MM)	PESO APROX Kg/M2	ANCHO DEL PANEL	LONGITUD DEL PANEL
30 x 30	3	3,7	1000	2000
40 x 40	4	4,94	1000	2000
50 x 50	5	6,1	1000	2000
50 x 50	5	6,1	1500	3000
150 x 50	5	3,96	1500	2600
300 x 50	5	3,9	1500	2600
300 x 50	6	5,6	2000	2600

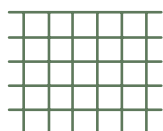

acabado estándar sin puntas en los alambres transversales

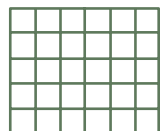

acabado especial sin puntas

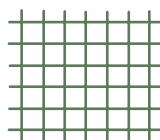

acabado especial con puntas

Dimensiones Especiales

Espesor máximo de varilla	8 mm
Anchura máxima del panel	2400 mm
Longitud máxima del panel	6000 mm



Tolerancias generales: +/- 2 mm.

Material: AISI 304 (DIN 1.4301)

Stock permanente: 20x20/3 – 25x25/3 – 40x40/3 – 50x50/4

Formato a x b: 2000 x 1000 mm.

Stock permanente: 6x6/1 – 19x19/1,4

Formato: Rollo ancho de 1.000 mm. Largo a escoger.

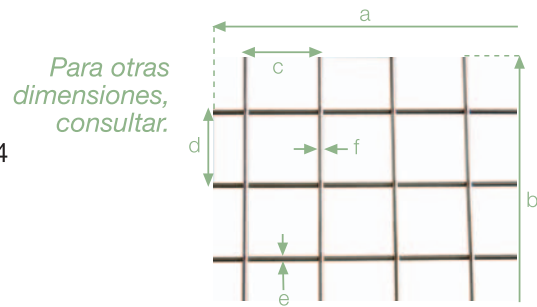

tejido metálico

inoxidable

galvanizado

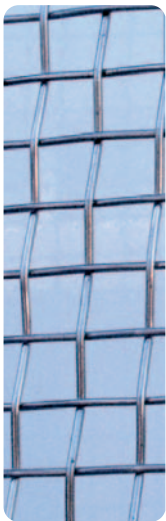

TIPO DE MALLA	LUZ EN MM	ALAMBRE EN MM	TIPO DE MALLA	LUZ EN MM	ALAMBRE EN MM
1 1/2	14,933	2,00	35	0,446	0,28
2	11,200	1,50	40	0,395	0,24
1 1/2	8,660	1,50	50	0,308	0,20
3	7,167	1,30	60	0,282	0,17
4	5,250	1,10	70	0,237	0,16
5	4,080	1,00	80	0,178	0,14
6	3,333	0,90	90	0,189	0,12
7	3,068	0,80	100	0,144	0,11
8	2,475	0,70	110	0,154	0,10
9	2,387	0,70	120	0,122	0,09
10	1,940	0,60	130	0,132	0,08
12	1,617	0,50	140	0,118	0,07
14	1,484	0,50	160	0,114	0,06
16	1,148	0,44	180	0,091	0,05
18	0,971	0,44	200	0,077	0,05
20	0,870	0,40	250	0,067	0,035
25	0,656	0,36	300	0,045	0,040
30	0,547	0,30			

TIPO DE MALLA	LUZ EN MM	ALAMBRE EN MM
3000	24,1	5,9
1 1/8	20	5
1 1/4	17,8	4,4
1 1/2	15	4
1 3/4	12	3,5
2	10	3
2 1/2	8	3
3	7	3
3 1/2	6	2,5
4	5	2
4 1/2	4	2

Existen otros modelos de luces y alambres diferentes.

mallas extrafuertes

para cribas con alambre de acero de alta resistencia

LUZ	ALAMBRE	LUZ	ALAMBRE	LUZ	ALAMBRE
2,00 mm	1,10 mm	19,00 mm	5,00 mm	53,00 mm	10,00 mm
3,00 mm	2,00 mm	20,00 mm	6,30 mm	55,00 mm	10,00 mm
4,00 mm	2,00 mm	22,00 mm	6,30 mm	57,00 mm	10,00 mm
5,00 mm	2,00 mm	25,00 mm	6,30 mm	58,00 mm	10,00 mm
6,00 mm	3,00 mm	28,00 mm	6,30 mm	60,00 mm	10,00 mm
7,00 mm	3,00 mm	30,00 mm	8,00 mm	63,00 mm	10,00 mm
8,00 mm	3,00 mm	33,00 mm	8,00 mm	65,00 mm	10,00 mm
9,00 mm	3,00 mm	35,00 mm	8,00 mm	68,00 mm	10,00 mm
10,00 mm	4,00 mm	38,00 mm	8,00 mm	70,00 mm	10,00 mm
11,00 mm	4,00 mm	40,00 mm	8,00 mm	75,00 mm	10,00 mm
12,00 mm	4,00 mm	42,00 mm	8,00 mm	76,00 mm	10,00 mm
13,00 mm	4,00 mm	45,00 mm	8,00 mm	80,00 mm	12,00 mm
14,00 mm	4,00 mm	48,00 mm	8,00 mm	85,00 mm	12,00 mm
15,00 mm	5,00 mm	49,00 mm	10,00 mm	90,00 mm	12,00 mm
16,00 mm	5,00 mm	50,00 mm	10,00 mm	95,00 mm	12,00 mm
17,00 mm	5,00 mm	52,00 mm	10,00 mm	100,00 mm	12,00 mm
18,00 mm	5,00 mm				



Entrelamas

Los vallados con lamas entrelazadas están diseñados para perdurar en el tiempo. Representan la seguridad, la sobriedad y la calidad más allá de las modas. La amplia gama de modelos que se fabrican abre un abanico de posibilidades, convirtiéndolos en referente mundial.



Vallado de lamas entrelazadas con los cantos redondeados y tubos abiertos.

Estos sistemas deberían ser cosa del pasado

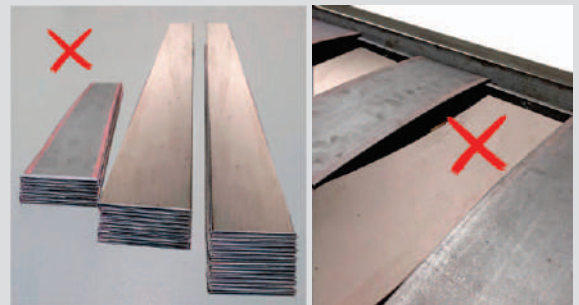

Para el montaje de lamas entrelazadas, estos son los sistemas que se han venido utilizando. Los cortes de las mismas son auténticas cuchillas. **Al eliminar los cortes también se elimina el galvanizado.**

Los tubos separadores abiertos impiden la oxidación y crean nueva imagen en los cerramientos

Vista exterior del tubo abierto una vez instalado

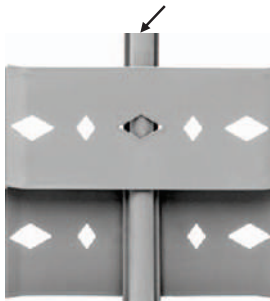

Tubo de entrelazado abierto



La misión de los tubos separadores abiertos es mejorar la imagen del vallado y evitar la corrosión y la oxidación a través de la condensación interior del tubo.

Para cumplir la normativa de seguridad, todos los modelos de lamas entrelazadas y tramadas se entregan con los cantos rebordeados. Esto ahorra tiempo, esfuerzo y dinero, haciendo que los montajes sean mucho más rápidos y accesibles incluso para quienes no tengan experiencia en este tipo de trabajo.



Terminación de lamas con cantos rebordeados

Gran variedad de modelos de lamas entrelazadas, siempre existirá una que se adapte a su proyecto



Lamas entrelazadas lacadas de 130 reforzadas con dos nervios



Lamas entrelazadas galvanizadas de 180 reforzadas con dos nervios



Lama con trama de 30 en acero corten



Lamas con trama de 60 en acero corten

Las lamas entramadas y las entrelazadas se fabrican en acero galvanizado y corten.

Nuestra certificación ISO 9001 refuerza la trazabilidad, la seguridad y la eficacia de ejecución de cada uno de nuestros productos.

Las lamas entrelazadas se fabrican a la medida de cada proyecto, sin limitación de largo más allá del que defina el transporte.

Exclusivos diseños patentados para el remate de esquinas, en curva y ángulo recto

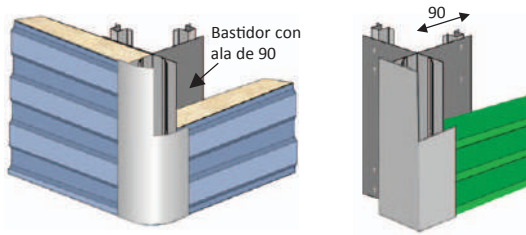

**El bastidor está disponible en dos tamaños, con ala de 40 y de 90 mm
Las esquinas (curvas o rectas) se colocan una vez concluida la obra**

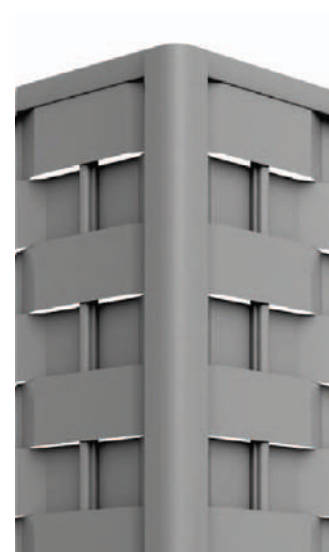
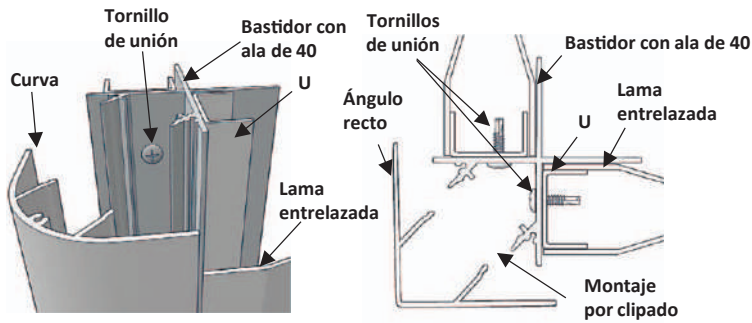

Esquinera en curva con trama de 30 mm y tubo abierto

Las empresas producen más cuando disponen de productos semiacabados

Los perfiles prisma, las ues especiales, las lamas entrelazadas y tramadas se han convertido en una herramienta imprescindible para los profesionales. Simplifican los procesos de fabricación, evitando los cortes de chapas para hacer flejes, los plegados, la eliminación de cantos vivos, el tiempo y trabajo que se emplea en formar una esquina... todo esto se traduce en dinero y un ahorro del 40% de mano de obra.

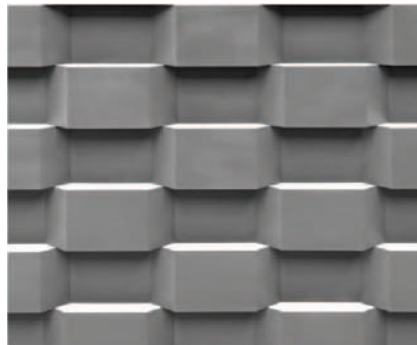

Lamas con trama de 60



Lamas con trama de 30

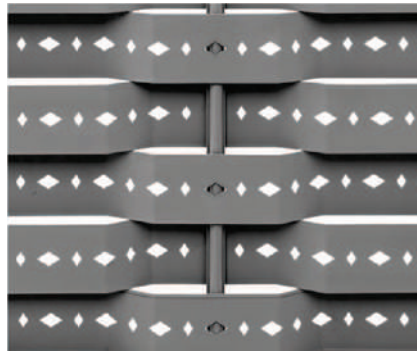

Lama rombo de 180 con trama de 30



Lama de 180 con trama de 30

Nos anticipamos a los productos que los clientes van a necesitar ahora, dentro de un año, dos o cinco.

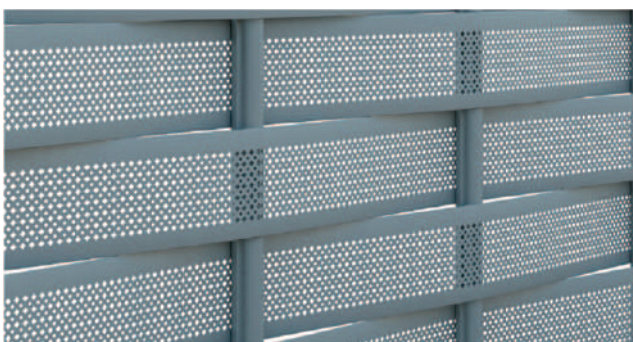

Entrelazado de 130 con microperforado y tubo abierto



Entrelazado liso de 130 con tubo abierto



Vallado montado en esquina con lamas tramadas, ausente de tubos por el exterior

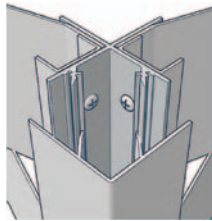

Ángulo

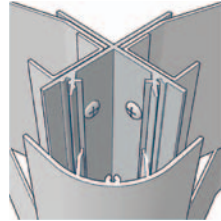

Curva

Para todo el que solicite estas esquinas, se suministran con dos tipos de alas, de 90 y de 40, en largo de 5 metros en aluminio.

Una vivienda con un buen cerramiento mejora la salud ambiental y la calidad de vida de quienes la habitan

Más allá de la estética y la funcionalidad, las lamas tramadas permiten la realización de los proyectos más variados, integrándose de forma armoniosa en los vallados de cualquier vivienda unifamiliar.

Vallado modular visto por la parte interior



El diseño del exterior de su vivienda es tan importante o más que el de su interior

Ahorre tiempo y dinero

Para fabricar lamas entrelazadas, cerramientos tipo z o vallados formados por chapas plegadas ya no es necesario recurrir a cortar flejes, plegarlos y eliminar bordes cortantes. Nosotros les suministramos los materiales listos para su montaje y con los cortes rebordeados.



Vallado montado con lamas tramadas con quebranto de 60 y tubo oculto

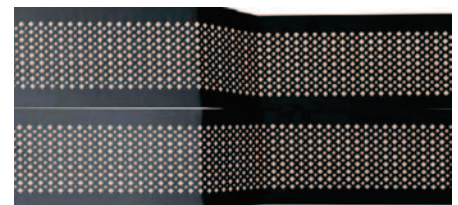

Lamas tramadas con grandes posibilidades estéticas para infinidad de proyectos

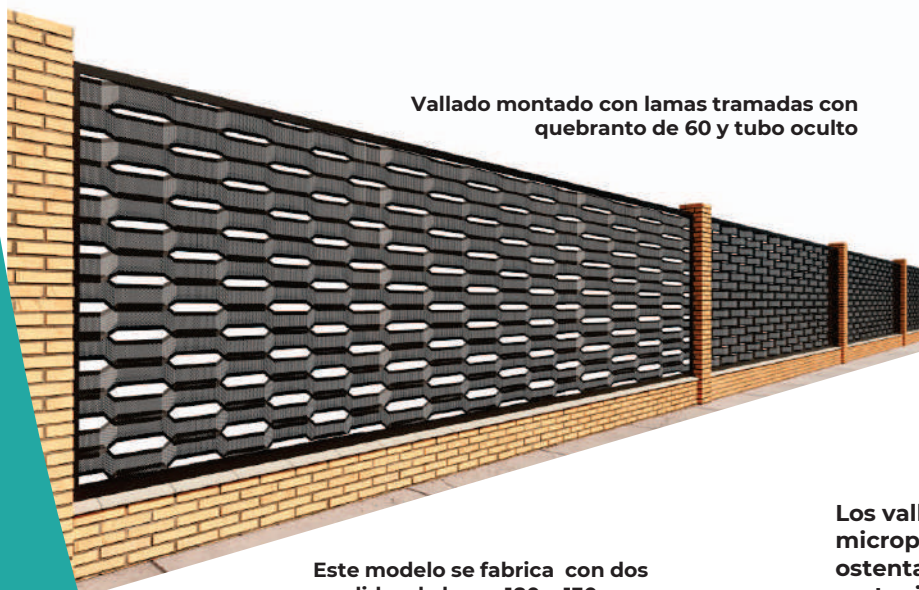

Este modelo se fabrica con dos medidas de lama, 180 y 130 mm

Los vallados fabricados con lamas tramadas microperforadas no están basados en la ostentación si no en la calidad, la sostenibilidad y la coherencia estética.

A través de nuestra presencia en el paisaje urbano y rural, tenemos la oportunidad y la responsabilidad de liderar el cambio y la transformación de nuestras calles, reforzando nuestra capacidad y liderazgo, al anticiparse a las necesidades del mercado con productos de gran necesidad, ofreciendo una oportunidad a muchos emprendedores para conseguir sus objetivos profesionales.

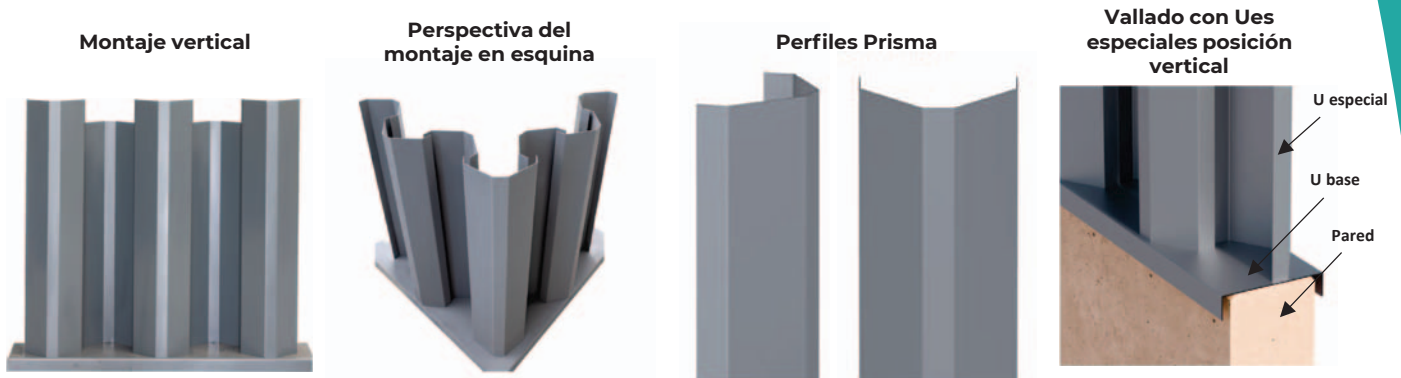

Estos exclusivos perfiles permiten realizar gran variedad de combinaciones entre ellos.

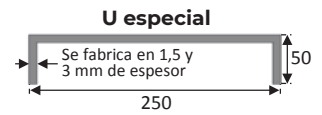
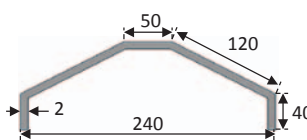

Las Ues especiales refuerzan longitudinalmente la pared y son las bases para todo tipo de cerramientos

Para que todo les resulte más fácil y más rápido en los montajes, incluso para aquellos que no tengan experiencia en este tipo de trabajos, se les facilitará todo lo necesario

Vallados con perfiles Prisma



En estos vallados, cabe destacar el diseño, la estética y las prestaciones técnicas que ofrecen los perfiles Prisma, aportando soluciones a cualquier proyecto e integrándose de forma activa en la seguridad y en el confort visual.

Vallados tipo Z con perfiles Prisma

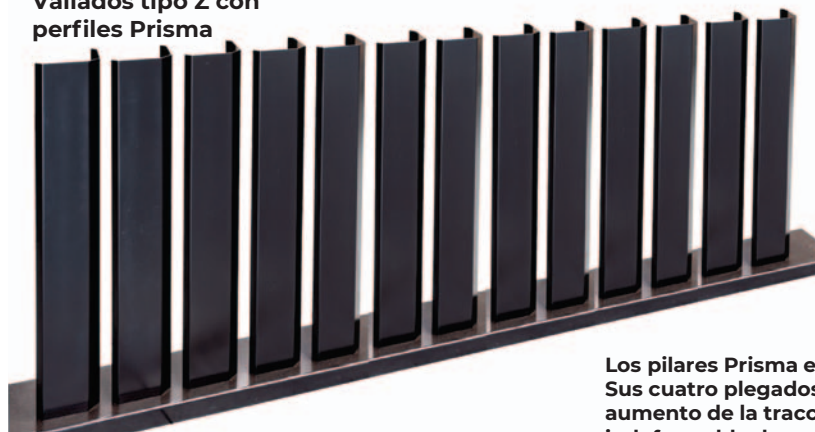

Detalle de los perfiles Prisma

Los pilares Prisma están fabricados en un tren de línea continua. Sus cuatro plegados implican un endurecimiento del metal y un aumento de la tracción convirtiéndolos en un pilar estructural indeformable de gran resistencia a la flexión de carga.



Puertas montadas con lamas tramadas con quebranto de 60 y tubos de refuerzo ocultos



Permiten todo tipo de combinaciones entre ellas

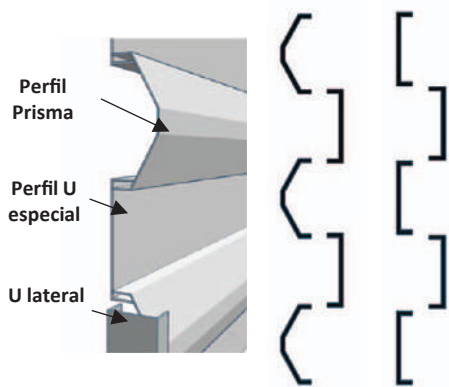

Puerta y vallas de seguridad anti alunizaje, montadas con Ues especiales y perfil Prisma

Para zonas donde prime la calidad y la seguridad, las puertas y los vallados formados con perfiles Prisma y U especial ofrecen una notable apariencia de seguridad y advierten a los posibles intrusos que son auténticos muros y no están fabricadas con ningún tipo de paneles tipo sándwich ni de chapas plegadas.



cercado de verja plegada

Aplicaciones

Cierres de parques y zonas educativas, viviendas unifamiliares, propiedades particulares, etc.



La verja plegada es un panel de malla electrosoldada fabricada con varilla galvanizada que posteriormente se recubre con un tratamiento de lacado.

Para conseguir que el panel ofrezca la solidez deseada añadimos según la altura del panel de 2 a 4 plegados longitudinales de refuerzo en forma de "V".

Así conseguimos que el panel se muestre rígido en toda su superficie.

En la parte superior del panel despuntan 30 mm. de varilla sin cortar, utilizados como banda defensiva. El resto del panel queda sin puntas.

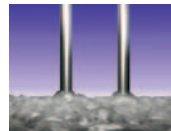

galvanizado

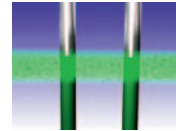

lacado

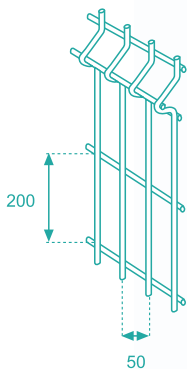
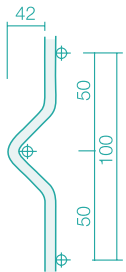



cercado de verja plegada

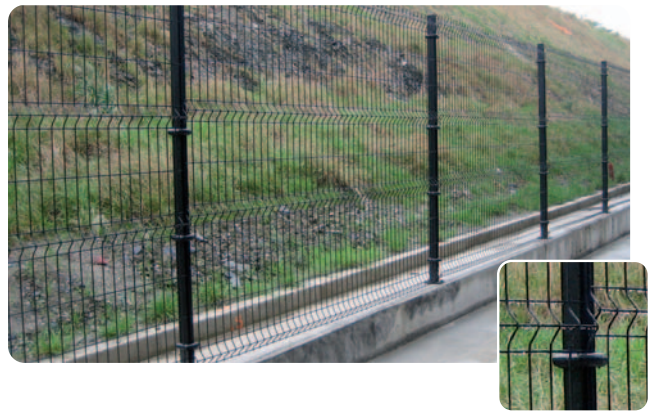

DIMENSIONES DE LA MALLA	GRUESOS DE VARILLA (MM)	MEDIDAS DEL REFUERZO	LONGITUD DEL PANEL	ANCHO DEL PANEL PLEGADO	Nº DE REFUERZOS	PESO PANEL (Kg)
200 x 50	5 mm	50 x 50	2500	630	2	7,46
				1030	2	11,218
				1530	3	16,515
				2030	4	21,813

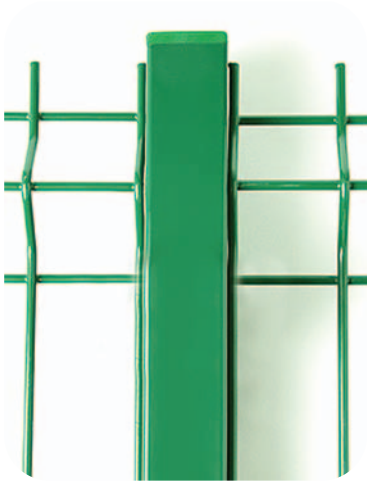
**Postes sin placa**

Altura (mm) 1300, 1800 y 2350

Dimensiones (mm) 60 x 40

Acabado verde, negro, blanco

Postes con placa

Altura (mm) 1.050, 1.550 y 2.050

Dimensiones (mm) 60 x 40

Acabado verde, negro

abrazaderas

De fácil montaje y versatilidad de uso.

Dimensiones (mm) 60 x 40, 60 x 60

Color verde, cincado



Metálica cincada



Metálica lacada



ABRAZADERA HERCULES
VERSIÓN POLIAMIDA

placas

Dimensiones (mm) 60 x 40, 60 x 60

Color verde, cincado

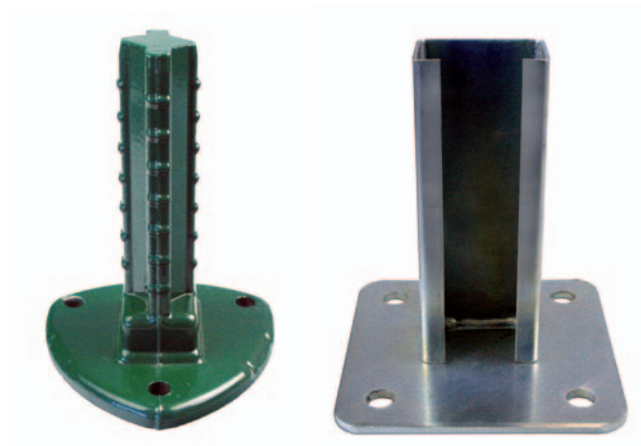

Consultar otras medidas y colores.



mallas de simple torsión

simple torsión

REF.	DIÁMETRO (MM)	CUADRO (MM)	ALTURA (M)
50/14	2,2	50 x 50	1,0 - 1,5 - 2,0
ST-50/17	2,2 - 3	50 x 50	1,0 - 1,5 - 2,0

Se suministra en alambre galvanizado o en alambre galvanizado plastificado verde.

La malla de SIMPLE TORSIÓN es la más tradicional de todos nuestros enrejados. Permite una respuesta eficaz para todo tipo de cerramientos.

Consiste en una malla romboidal tejida con alambre de una sola torsión, de distintos diámetros, galvanizada o galvanizada + PVC.

Se complementa con una amplia gama de postes y accesorios.

Postes fabricados en tubo de acero redondo de 42 y 48mm, según alturas.

En cerramientos donde se requiere una mayor seguridad, ofrecemos el poste con brazo curvo (bayoneta) para su sujeción de alambre espino.

Otras opciones

Alturas especiales: 500/600/800 mm y 2,5/3/4 m.

Rollo sin compactado desde 10/12,5/15/20 y 25 m.

Malla de fabricación manual que permite una gran flexibilidad en la presentación de amplia gama de luces de malla, diámetros de alambre y calidades, elaborados a cualquier medida. 15/20/25/30/40.

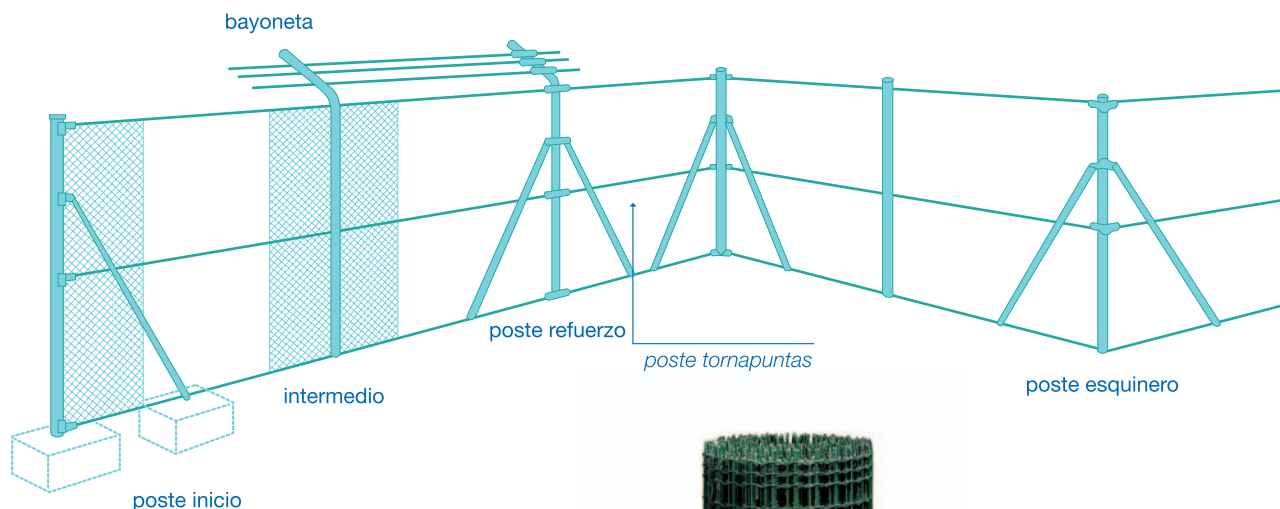

Se suministra en rollos de 25 m.

Soluciones para preservar la intimidad en su hogar, jardín, terraza, piscina, depósitos, balcones, etc...

seto artificial



Altura: 1000/1500/2000mm
Se sirven en rollos de 3000 mm

hiedra artificial

Altura: 1000/1500mm
Se sirven en rollos de 3000 mm





Una malla diferente para
ofrecer mayores recursos expresivos
a la arquitectura

Máxima ocultación
Ligero 5,3 kg/m² aprox.
Permeabilidad al aire

Aplicaciones:
Revestimiento de fachadas
Pantallas de ocultación
Cerramiento de huecos
Verjas, vallas...

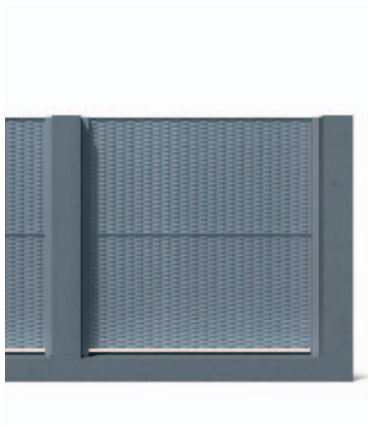
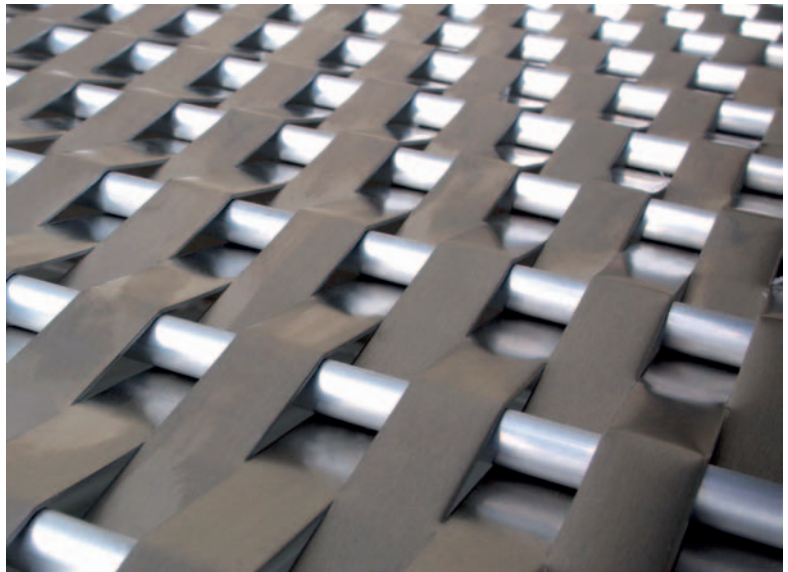

FORMATO ESTÁNDAR DE PAÑO

Ref.: MTR-H

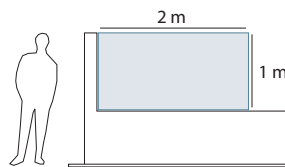

Ref.: MTR-2H

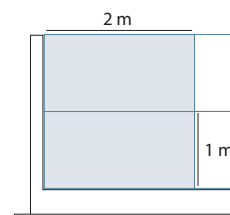

- Distancia entre postes, **2m**.
- Otros **formatos, curvado** y **posiciones** de instalación, consultar.

POSTES

1. Hierro Galvanizado

- Remate y enlace
- Anclaje a pared
- Esquinas interior y exterior

ANCLAJES

1. Taco químico
2. Taco metálico

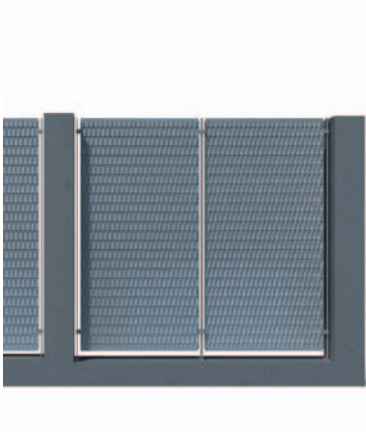

FORMATO ESTÁNDAR DE PAÑO

Ref.: MTR-V

Ref.: MTR-2V

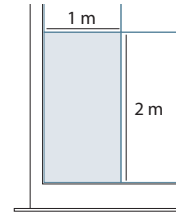
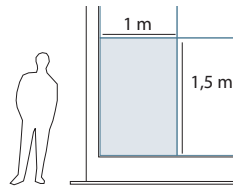

- Distancia entre postes, **2m**.
- Otros **formatos, curvado** y **posiciones** de instalación, consultar.

POSTES

1. Hierro Galvanizado (ejemplo imagen de la izquierda)

- Remate y enlace
- Anclaje a pared
- Esquinas

2. Aluminio

- Único: remate, enlace y esquinas

ANCLAJES

1. Taco químico
2. Taco metálico

MODELOS

Chapas de aluminio **MICROTRENZADA®** aleación 30-H111, espesor 1,5 mm, con pestañas laterales de 2 cm para fijaciones y solapas.

Varillas de aluminio aleación 6063 T5, \varnothing 12 mm.

Sin varillas

Ref.: MRO

Con varillas

Ref.: MTR

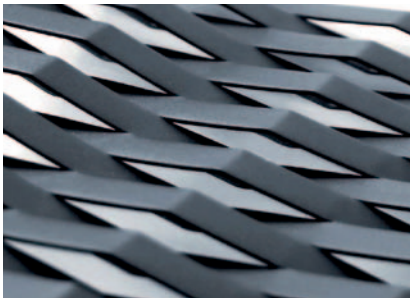

FORMATOS ESTÁNDAR DE PAÑOS

Ref.: MTO-150 / MTR-150

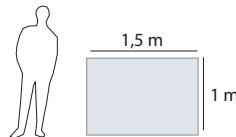

Ref.: MTO-200 / MTR-200

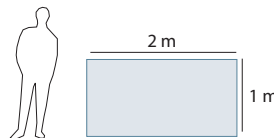

Ref.: MTO-300 / MTR-300





barandilla modular de chapa

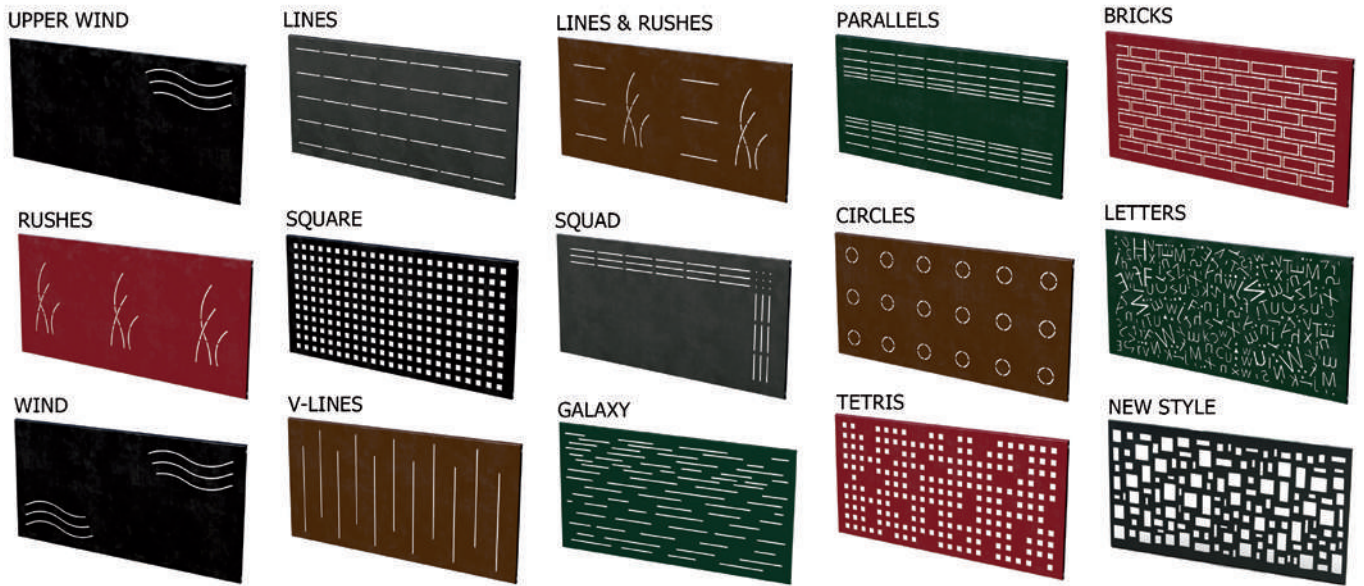

Características

- + Sistema modular para montar sobre muro, en balcones o cercados.
- + Su instalación es muy sencilla, no se necesita realizar soldaduras, sólo montaje de tornillería.
- + Módulos de 1950 x 945 mm fabricados con chapa de acero galvanizado de 1,5 mm de espesor lacados al horno con pintura en polvo.
- + Instrucciones de montaje detalladas, vídeo de instalación y soporte técnico para solucionar cualquier duda que pueda surgir durante la instalación.

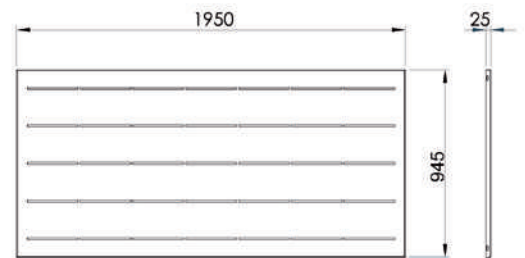

Poste universal de acero galvanizado de 1,5 mm de espesor y perfil cuadrado de 40 x 40 mm, con tuercas remachadas que permiten el atornillado de los módulos a la altura correcta.



Puerta kit para barandilla modular de chapa

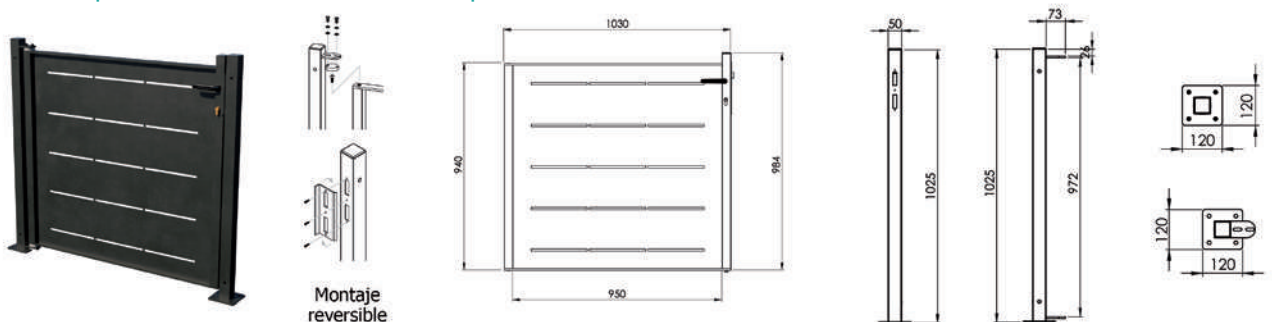

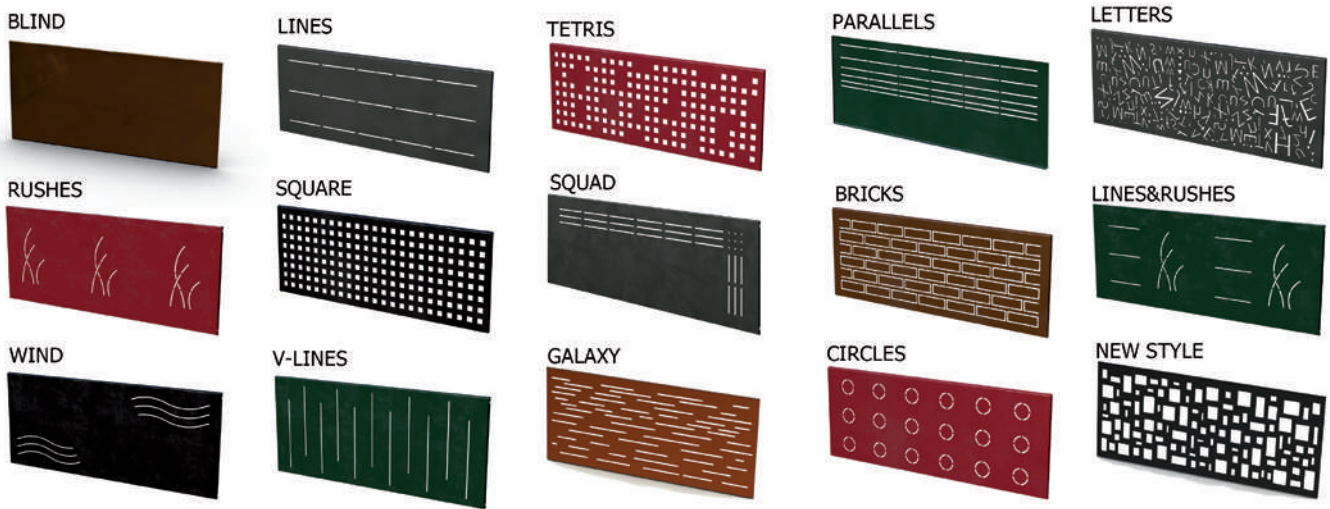

Características

- + Acero galvanizado de alta calidad, lacado al horno con pintura en polvo.
- + Instrucciones de montaje detalladas, vídeo de instalación y soporte técnico para solucionar cualquier duda que pueda surgir durante la instalación.
- + Los acabados de los módulos están diseñados para facilitar la eliminación del agua evitando así la corrosión por factores ambientales.
- + Los colisos de la parte trasera facilitan su instalación, ya que permiten posicionar cada módulo a la altura correcta.

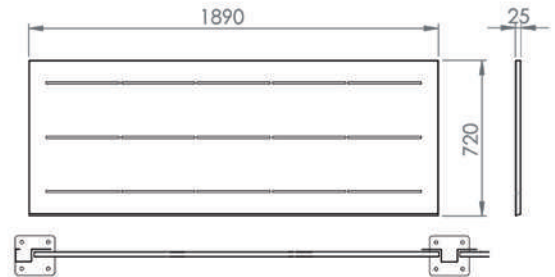

Postes de acero galvanizado de 1,5 mm de espesor y con los mismos acabados en lacado. Acoplan perfectamente con los módulos y disponen de colisos para ajustar el montaje a las irregularidades de la obra. Tenemos 7 acabados diferentes.

POSTE PARA ATORNILLAR

ACCESORIO DE CORTE

POSTE PARA OBRAR



Poste inicio izquierda Poste unión módulos Poste esquina interior Poste esquina exterior Poste inicio derecha



Poste inicio izquierda Poste unión módulos Poste esquina interior Poste esquina exterior Poste inicio derecha

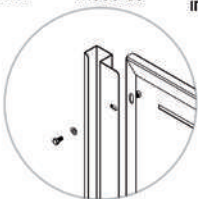

Instalación sencilla

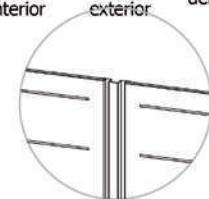
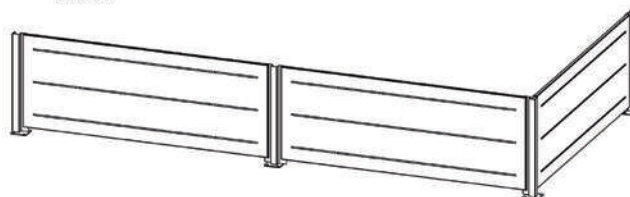

Sin tornillos a la vista



Puerta corredera modular

Puerta corredera modular en formato kit, fabricada en acero galvanizado y lacada al horno con pintura en polvo.

Instrucciones de montaje detalladas, disponible vídeo de instalación y soporte técnico.



Puerta telescópica

la puerta corredera telescópica está fabricada con 2 ó 3 hojas que se deslizan a diferentes velocidades para ocupar un espacio mínimo.

Fabricada en acero galvanizado y lacada al horno con pintura en polvo.

Diferentes diseños y acabados.



Diseño para puertas peatonales, correderas y especiales

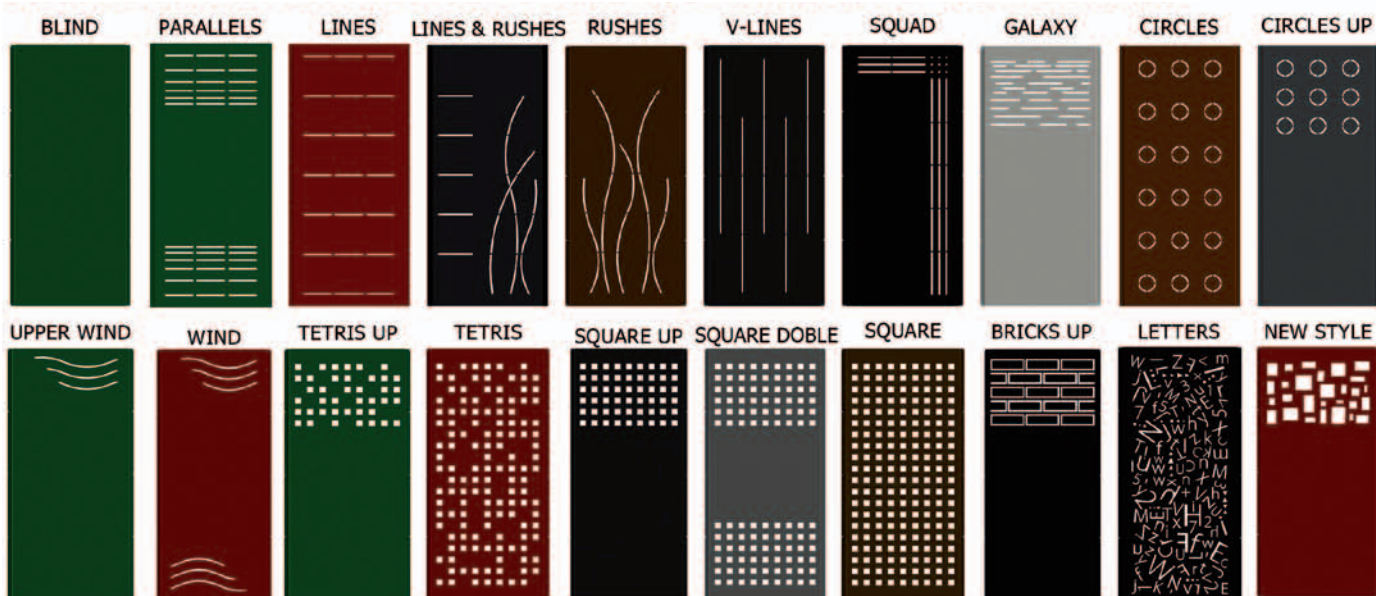

Colores disponibles





Características

- + Puerta peatonal independiente fabricada en acero galvanizado y lacada al horno con pintura en polvo.
- + Disponible en 3 alturas: 2000, 1500 y 1000 mm por 1000 mm de ancho.
- + Tipo de cerradura:
 - Manual (doble manivela, interior y exterior)
 - Abrepuertas eléctrico con tirador exterior y pomo interior.
- + Instalación:
 - Atornillar
 - Obrar

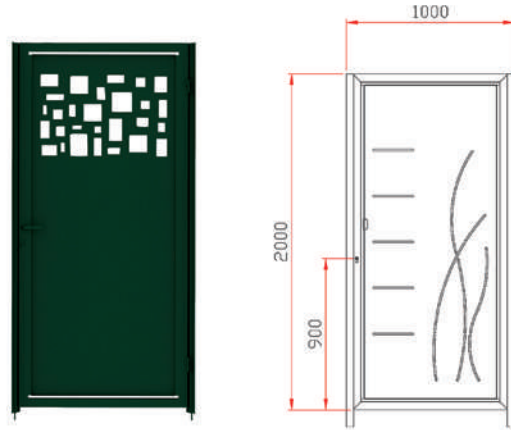

puerta corredera (Opcional con puerta peatonal integrada)

Características

- + Puerta corredera en kit totalmente modular, fabricada en acero galvanizado y lacada al horno con pintura en polvo. Uno de los módulos se puede reemplazar por una PUERTA PEATONAL, que queda perfectamente integrada en el montaje.
- + Disponible en dos medidas estándar, 3500 y 4000 mm de ancho por 2000 mm de altura, también disponible en otras medidas.
- + Instrucciones de montaje detalladas, disponible vídeo de instalación y soporte técnico para solucionar cualquier duda que pueda surgir durante la instalación.
- + REVERSIBLE. El sentido de apertura (izquierda o derecha) se configura en el momento del montaje. Tan solo tienes que montar los paneles de acuerdo al sentido elegido.
- + Todos los diseños del kit cumplen con la normativa vigente y están diseñados pensando tanto en la seguridad del usuario como en su fácil instalación.

+ El kit modular incluye:

- Guía
- Perfil U de cierre
- Soporte con ruedas de nylon

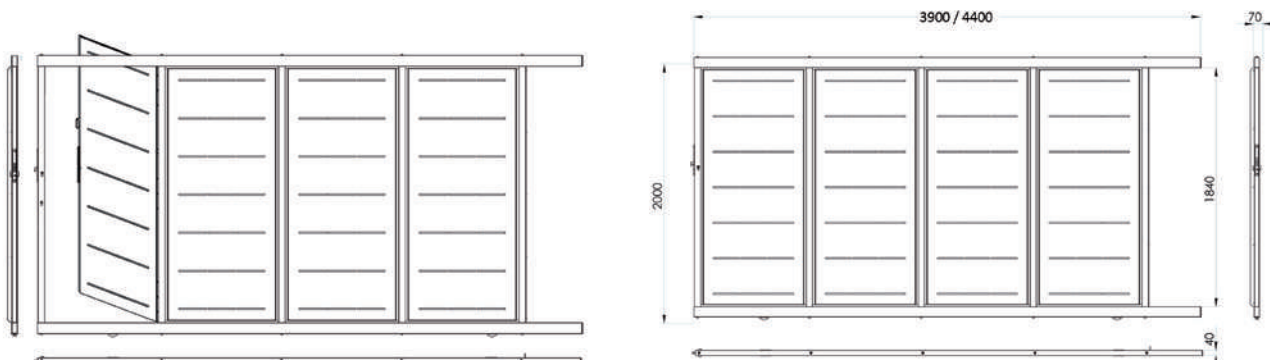



PANEL ALUACERO

P59x35 ACERO 0,6 mm

11 LAMAS

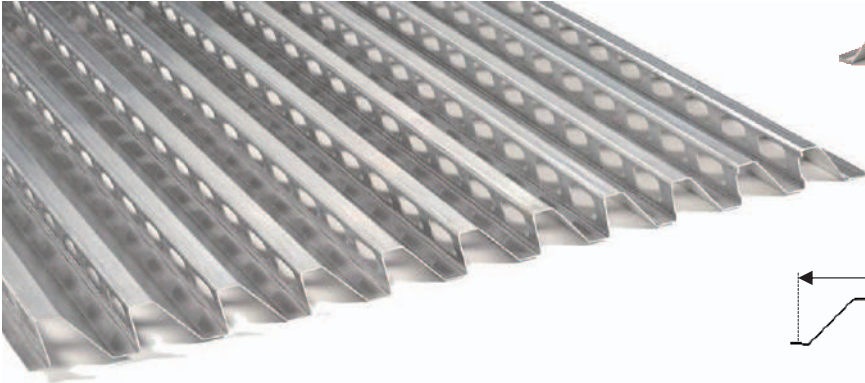

5 LAMAS

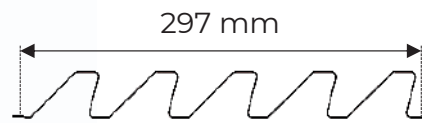
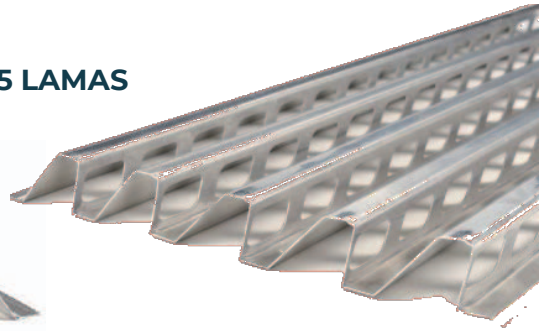

Ventanas

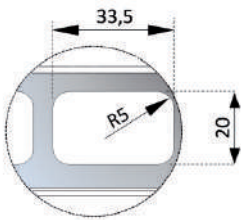

Microperforado

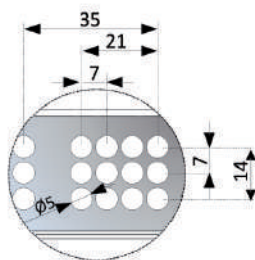

Multiperforado

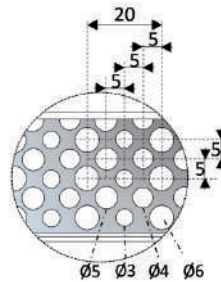

Ciego

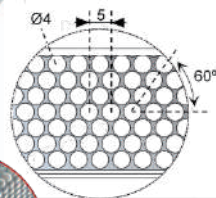
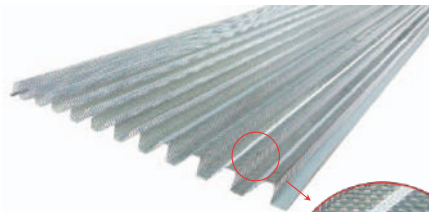
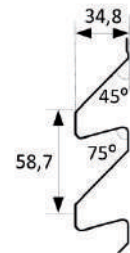

Modelo EOLO*

Cuando la **ventilación** es clave:

Superficie perforada: 58 %

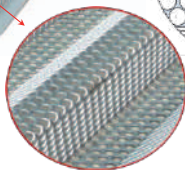

*disponible bajo pedido



Nuevo acabado acero **Corten** disponible en 0,8 mm de espesor



Características de los Materiales

	Modelo	Espesor (mm)	Peso (Kg/m)	Peso (Kg/m ²)	Superf. perforada	Acabados
11 LAMAS	Ventanas	0,6	4,85	7,46	22%	Galvanizado - Laminado en frío
		0,8	6,47	9,95		Corten
	Microperforado	0,6	5,42	8,34	11%	Galvanizado - Laminado en frío
		0,8	7,23	11,12		Corten
	Multiperforado	0,6	4,00	6,15	32%	Galvanizado
		0,8	5,50	8,46		Corten
	Ciego	0,6	5,89	9,06	NO	Galvanizado - Laminado en frío
0,8		7,85	12,07	Corten		
Eolo	0,6	2,50	3,85	58%	Galvanizado	
5 LAMAS	Ventanas	0,6	2,24	7,54	22%	Galvanizado - Laminado en frío
	Microperforado	0,6	2,51	8,45	11%	Galvanizado - Laminado en frío
	Multiperforado	0,6	1,86	6,26	32%	Galvanizado
	Ciego	0,6	2,73	9,19	NO	Galvanizado - Laminado en frío

Calidades de los Materiales

Tipo	Acabado	Min. Re (Mpa)	Normas
Grado CA240	Laminado en frío	240 MPa	EN 10130
S250GD	Galvanizado (mínimo Z275 - 20µm)	250 MPa	EN 10346
SSAB Weathering 355	CORTEN	355 MPa	EN 10204

Ensayos

Modelo	Descripción del ensayo	Norma	Eficacia	Paso de aire
Ciego	Ensayo de rendimiento de rejillas sometidas a lluvia simulada (75 l/h, sin viento))	EN 13030	100 %	-
Ventanas			98,40 %	22 %
Microperforado			99,40 %	11 %
Multiperforado			--	32 %
Ciego	Medición in situ del aislamiento acústico a ruidoaéreo de fachadas y elementos de fachada	UNE-EN ISO 140-5	21,2 db (A) reducción acústica	
Ventanas			11,8 db (A) reducción acústica	
Microperforado			14,8 db (A) reducción acústica	
Multiperforado			-	
Panel aluacero + lana de roca 5cm + chapa nervada 1 mm	Ensayo para determinar el comportamiento acústico relativas al aislamiento al ruido aéreo en carreteras	UNE-EN 1793-2	DRr = 26 dB	
	Determinación de las propiedades térmicas. Normativa obra civil aislamientos	UNE-EN 1793-2	U = 0,56 W / m ² K	

Como dato comparativo, el resultado del ensayo UNE-EN ISO 140-5 sobre un panel de lamas convencionales (una a una) fue de 2,9 dB (A), un 89% inferior



Resistencia a la presión del viento

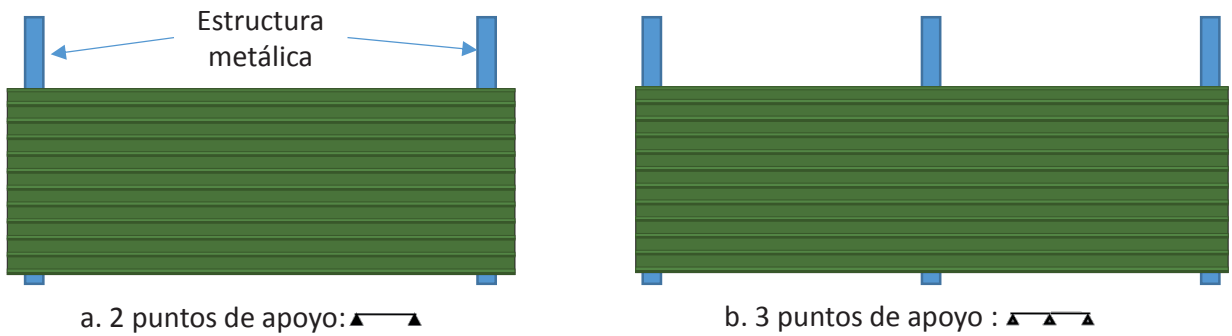

Acero 0,6 mm – Carga máxima (daN/m^2) ($1 daN/m^2 = 0,98 kp/m^2$)

DISTANCIA (m)	CIEGO		VENTANAS		MICROPERF.		MULTIPERF.		EOLO	
	▲▲	▲▲▲	▲▲	▲▲▲	▲▲	▲▲▲	▲▲	▲▲▲	▲▲	▲▲▲
1	400	400	400	400	400	400	400	400	320	400
1,25	400	400	400	400	400	400	400	400	250	360
1,5	360	400	400	400	390	400	325	400	190	305
1,75	225	245	280	400	245	360	200	315	150	260
2	150	260	185	315	160	275	135	230	100	215
2,25	105	205	130	250	115	210	95	190	85	175
2,5	75	160	95	200	80	170	70	150	65	140
2,75	55	135	70	160	60	140	50	120	-	110
3	45	110	55	130	45	115	40	95	-	90

NOTA: Considerando un límite elástico mínimo según la norma EN 10346 y EN 10130 del material (235MPa)

Acero 0,8 mm (CORTEN) – Carga máxima (daN/m^2) ($1 daN/m^2 = 0,98 kp/m^2$)

DISTANCIA (m)	CIEGO		VENTANAS		MICROPERF.		MULTIPERF.	
	▲▲	▲▲▲	▲▲	▲▲▲	▲▲	▲▲▲	▲▲	▲▲▲
1	400	400	400	400	400	400	400	400
1,25	400	400	400	400	400	400	400	400
1,5	400	400	400	400	400	400	400	400
1,75	300	400	380	400	330	400	270	350
2	200	300	250	380	220	330	180	260
2,25	140	240	175	300	150	260	125	205
2,5	100	190	130	240	110	210	90-80	160
2,75	75	155	95	195	80	170	65	130
3	55	130	70	160	60	140	50	110

NOTA: Considerando un límite elástico mínimo según la norma EN 10346 y EN 10130 del material (235MPa)



AxBxC - e (mm)	H (mm)	Peso (Kg/m)	Acabado
15x45x15 - 1,5	71	0,895	Acero Galvanizado, Decapado e Inoxidable

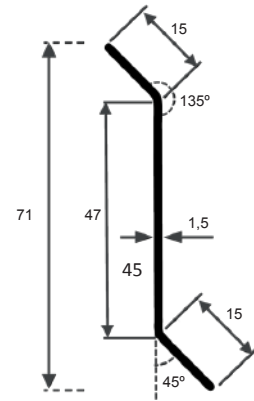

U RANURADA IZQUIERDA

U RANURADA DERECHA



Medidas	Celosía	Lamas/metro	Paso aire	Peso (kg/m)	Acabado
20X45X20 - 1,5	Z-15X45X15	18	51%	0,883	Acero Galvanizado y Decapado

chapa para puertas basculantes 200 nervada

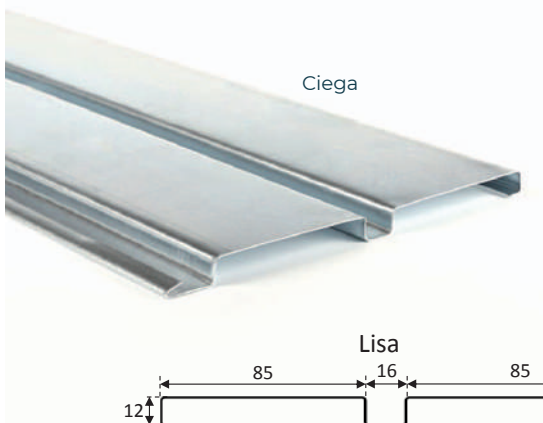

Ciega

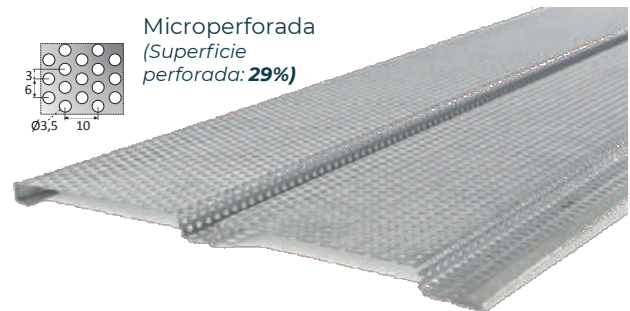

Microperforada
(Superficie perforada: 29%)

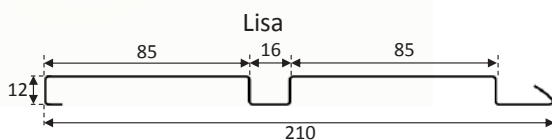
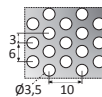

Lisa

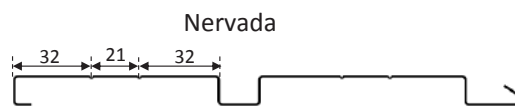

Nervada

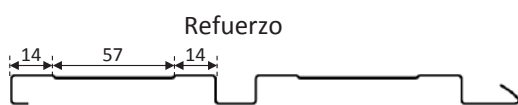

Refuerzo

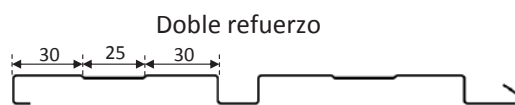

Doble refuerzo

Espesor (mm)	Peso (Kg/m)	Acabado
0,6	Acero ciega: 1,260 Acero microperf: 1,100	Acero galvanizado, Acero prelacado Prelacados: Madera, Blanco-1006, Arena-2000, verde-3000, rojo-7004, tabaco-2005 (otros colores bajo pedido), Inox 316-BA
0,8	Acero ciega: 1,680 Acero microperf: 1,203	Acero laminado en frío, galvanizado y prelacado Blanco - 1006
1,0	Aluminio ciega: 0,718 Aluminio Microperforada: 0,503	Aluminio crudo



chapa para fachadas y cubiertas

Chapa para fachadas y cubiertas 30/210

Acabado exterior Prelacado rojo, verde, blanco, silver, azul y negro

Acabado interior Galvanizado con imprimación

Espesor: 0,6 mm.

Ancho: 1050 útil

Largo: 6000

Consultar otras medidas y colores

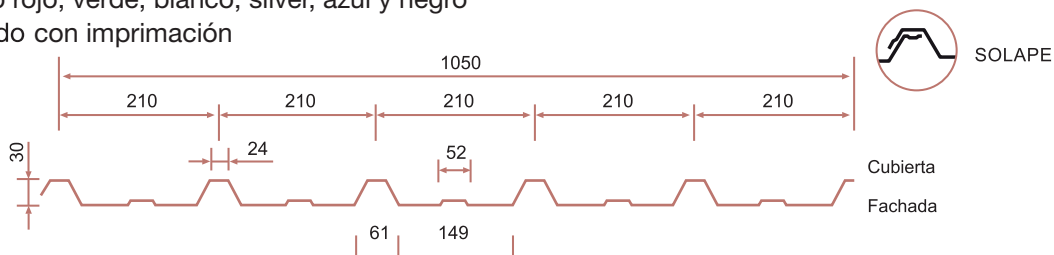

Chapa ondulada 18/76

Acabado exterior Prelacado rojo, verde, blanco, silver, azul y negro

Acabado interior Galvanizado con imprimación

Espesor: 0,6 mm.

Ancho: 1064 útil

Largo: 6000

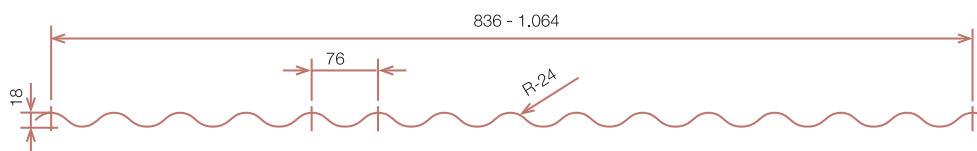

Se fabrican perfiles y chapa a medida. Consultar

perfil colaborante

Perfil Colaborante PL - 59/207

Acabado: Galvanizado

Espesor: 0,75 mm.

Ancho: 828 útil

Largo: 6000 mm.



Espesor del perfil 0,75 mm

Espesor del perfil 1 mm

Sin puntales

Un puntal por vano

	ESPELOR DE LA LOSA (cm)	HUECO		
		200 cm	250 cm	300 cm
BIAPOYADO HUECO SIMPLE	16	1080 kg	600 kg	430 kg
	14	970 kg	540 kg	340 kg
	12	890 kg	560 kg	300 kg
	11	860 kg	510 kg	270 kg

	ESPELOR DE LA LOSA (cm)	HUECO		
		200 cm	250 cm	300 cm
BIAPOYADO HUECO SIMPLE	16	1410 kg	800 kg	530 kg
	14	1340 kg	730 kg	480 kg
	12	1270 kg	710 kg	430 kg
	11	1230 kg	680 kg	410 kg

	ESPELOR DE LA LOSA (cm)	HUECO		
		200 cm	250 cm	300 cm
TRIAPOYADO HUECO DOBLE	16	1360 kg	1040 kg	770 kg
	14	1220 kg	930 kg	690 kg
	12	1080 kg	840 kg	580 kg
	11	1020 kg	650 kg	430 kg

	ESPELOR DE LA LOSA (cm)	HUECO		
		200 cm	250 cm	300 cm
TRIAPOYADO HUECO DOBLE	16	1640 kg	1080 kg	930 kg
	14	1510 kg	980 kg	840 kg
	12	1370 kg	880 kg	600 kg
	11	1300 kg	830 kg	560 kg



POLIURETANO

CUBIERTA

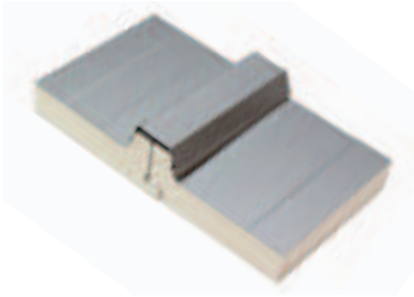

POLIURETANO /

Fuego: Clase F | Acústica | Agua: No hidrófilo
| Acústico: en función de su espesor | Baja conductividad térmica. Fácil montaje.

Panel de tres grecas con tapa-juntas que proporciona las características del panel sándwich: estanqueidad, aislamiento térmico, facilidad de montaje.

Producto: según norma UNE EN-14509.

PANELES DE CUBIERTA DE POLIURETANO -PUR-

Espesor	[mm]	30	40	50	60	70	80	100	
Peso ⁽¹⁾	[kg/m ²]	9,03	9,43	9,82	10,22	10,62	11,02	11,82	
Transmitancia térmica ⁽¹⁾	[W/m ² ·K]	cubierta	0,706	0,533	0,430	0,359	0,309	0,271	0,218
		fachada	0,692	0,525	0,425	0,356	0,306	0,269	0,216
Reacción al fuego ⁽²⁾	UNE-EN 13.501-1	Clase F							
Aislamiento acústico ⁽²⁾	UNE-EN 10.140-2	-	25dB						

⁽¹⁾ Valores para espesores nominales de chapa 0,5 mm -0,5 mm y ancho de panel de 1 m.
⁽²⁾ Consultar certificados disponibles.

PRODUCTO /
Especificaciones

Espesores de panel: 30, 40, 50, 60, 70, 80 y 100 mm.
Máximo solape 300 mm.

SOBRECARGAS [kg/m²] CUBIERTA PUR-PIR

Panel [mm]		LUZ [m]					
		1,5	2	2,5	3	3,5	4
1 vano	30	220	164	-	-	-	-
	40	279	207	152	-	-	-
	50	337	249	182	122	-	-
	60	397	283	211	152	-	-
	70	445	325	243	177	129	-
	80	494	359	274	207	152	110
	100	577	430	338	266	198	148
2 vanos	30	228	170	-	-	-	-
	40	289	214	157	-	-	-
	50	349	258	188	126	-	-
	60	411	293	218	157	-	-
	70	460	336	252	183	134	-
	80	511	372	284	214	157	114
	100	597	445	350	275	205	153
3 vanos	30	242	180	-	-	-	-
	40	307	228	167	-	-	-
	50	371	274	200	134	-	-
	60	437	311	232	167	-	-
	70	489	358	267	195	142	-
	80	543	395	301	228	167	121
	100	635	473	372	293	218	163

Cálculos realizados para Acero S220GD; L/200; espesores nominales de chapa 0,5-0,5

MONTAJE DE PANELES

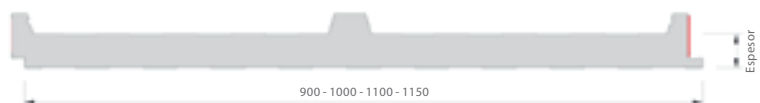



POLIURETANO

FACHADA



POLIURETANO /

Fuego: B-s3,d0 ó C-s3,d0 | Agua: No hidrófilo
| Acústica | Baja conductividad térmica. Fácil montaje.

La solución de cerramiento para fachadas de Perfinor es un panel de tornillería oculta que se puede realizar en distintos acabados (microperfilado, semiliso y liso) lo cual combinado con las diferentes posibilidades de: materiales (Acero, Aluminio); calidades del revestimiento, colores y anchos permite soluciones estéticas y técnicas adaptadas a cada proyecto.

Producto según norma UNE EN-14509

PANELES DE FACHADA DE POLIURETANO -PUR-

Espesor	[mm]	35	40	50	60	70	80	100	
Peso ⁽¹⁾	[kg/m ²]	8,98	9,18	9,56	9,95	10,35	10,73	11,50	
Transmitancia térmica ⁽¹⁾	[W/m ² ·K]	cubierta	0,719	0,635	0,516	0,434	0,354	0,293	0,229
		fachada	0,706	0,626	0,509	0,429	0,350	0,290	0,227
Reacción al fuego ⁽²⁾	UNE-EN 13.501-1	B-s3,d0		C-s3,d0					
Aislamiento acústico ⁽²⁾	UNE-EN 10.140-2	-	25dB						

⁽¹⁾ Valores para espesores nominales de chapa 0,5 mm -0,5 mm y ancho de panel de 1 m.
⁽²⁾ Consultar certificados disponibles.

PRODUCTO /
Especificaciones

Espesores de panel: 35, 40, 50, 60, 70, 80 y 100 mm.

PANELES DE FACHADA DE POLIURETANO -PUR-

		LUZ [m]					
Panel [mm]		1,5	2	2,5	3	3,5	4
1 vano	35	221	171	115	-	-	-
	40	248	189	129	87	-	-
	50	303	225	157	110	-	-
	60	345	257	184	129	92	-
	70	388	287	212	149	106	-
	80	418	312	239	166	120	92
	100	487	363	284	197	142	110
2 vanos	35	230	178	119	-	-	-
	40	258	196	134	91	-	-
	50	315	234	163	114	-	-
	60	358	267	191	134	95	-
	70	403	298	220	155	110	86
	80	434	324	248	172	124	95
	100	506	377	295	205	148	114
3 vanos	35	246	190	128	85	-	-
	40	276	210	143	97	-	-
	50	337	250	174	122	87	-
	60	383	286	204	143	102	-
	70	431	319	235	166	118	92
	80	464	347	265	184	133	102
	100	541	403	316	219	158	122

Cálculos realizados para Acero S220GD; L/200; espesores nominales de chapa 0,5-0,5

MONTAJE DE PANELES

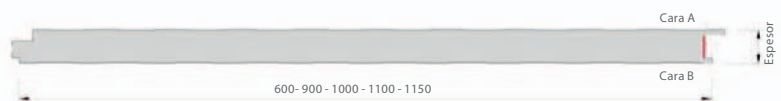
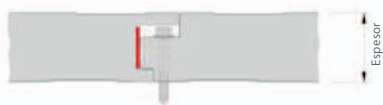



PANEL TEJA



CARA EXTERIOR
Acero prelacado

CARA INTERIOR
Acero prelacado

ACABADO EXTERIOR COLOR
Albero envejecido
Rojo teja
Pizarra

ANCHO ÚTIL 1000 mm

PANEL CUBIERTA

ACABADO INTERIOR COLOR
Colores estándar
Terminación madera

AISLANTE
Poliuretano (PUR) y
Poli-isocianurato (PIR)

ESPESORES (mm)
20/30/40

USO
Cubiertas inclinadas



CARACTERÍSTICAS TÉCNICAS Y DESCRIPCIÓN

CARACTERÍSTICAS PRINCIPALES PARA PANEL DE 20, 30 y 40mm - TOLERANCIAS

Espesor nominal	20 / 30 / 40 mm (+/-2 mm)
Espesor medio	42 / 52 / 62 mm (+/-2 mm)
Densidad media de la espuma	40 kg/m ³ (+/-10%)
Ancho útil	1.000 mm (+/-2 mm)
Falta de escuadrado	0 mm (0.006*w(ancho nominal))
Rectitud	0 mm (1 mm/m máx. 5 mm)
Contracción - Combadado longitudinal	0 mm (2 mm/m máx. 10 mm)
Paneles por paquete estándar	10 / 9 / 8 uds.
Longitud mínima	1.000 mm (+/-5 mm)
Longitud máxima	16.000 mm (+/-10 mm) según transporte
Reacción al fuego PUR-UNE 13501-1	hasta B-s2-d0 *
Reacción al fuego PIR-UNE 13501-1	hasta B-s1-d0 *

(*) otras clasificaciones a consultar

AISLAMIENTO TÉRMICO Y PESO

PANEL TEJA	TRANSMISIÓN TÉRMICA		PESO (Kg/m ²)		
	Espesor nominal en mm	Espesor medio en mm	K en W/m ² ·k	0.4/0.4	0.5/0.5
20	42	42	0.48	9.17	10.77
30	52	52	0.38	9.57	11.17
40	62	62	0.32	9.97	11.57

El peso incluye la parte proporcional de los elementos accesorios.

Ventajas:

- Fácil y rápida instalación.
- Ligero y de fácil mantenimiento.
- Gran diversidad de acabados.
- Posibilidad acabado interior en imitación madera.

El panel TEJA de HIANSA PANEL está configurado por una chapa exterior que se asemeja a la forma de la clásica teja, dando al panel un aspecto agradable.

Es un panel con diseño urbanístico, recomendado para su uso residencial, fincas rústicas, vivienda unifamiliar, con una pendiente mínima del 10%.

Puede instalarse directamente como única cubierta final o sobre cualquier otra superficie utilizándolo como acabado final y aislamiento. Combina altas prestaciones mecánicas, altos niveles de aislamiento térmico y acústico y un alto nivel de acabado estético. Se ha diseñado una completa gama de accesorios de montaje y remates para completar dicho sistema constructivo.

CARACTERÍSTICAS GEOMÉTRICAS

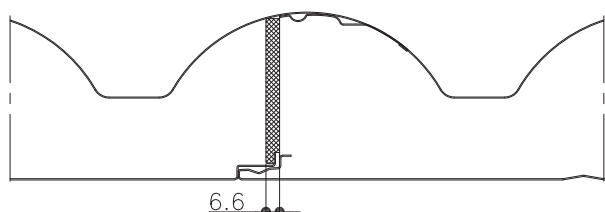
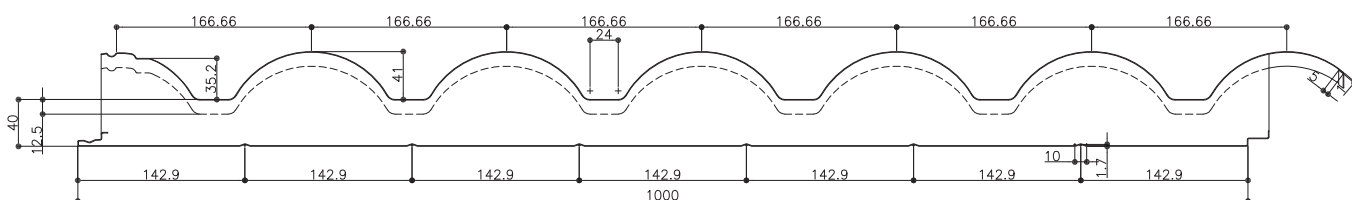

Fabricación en L total a múltiplos de 350mm.



NORMATIVA EMPLEADA

Ref. Norma	Descripción
EN 14509-2014	Paneles sándwich aislantes autoportantes de doble cara metálica. Productos hechos en fábrica. Especificaciones
EN 13823	Ensayos de reacción al fuego de productos de construcción. Productos de construcción, excluyendo revestimientos de suelos, expuestos al ataque térmico provocado por un único objeto ardiendo
EN 10169	Productos planos de acero, recubiertos en continuo de materias orgánicas (prelacados). Condiciones técnicas de suministro.
EN 13501	Clasificación en función del comportamiento frente al fuego de los productos de construcción y elementos para la edificación. Parte 1.

ACABADOS EXTERIORES / INTERIORES

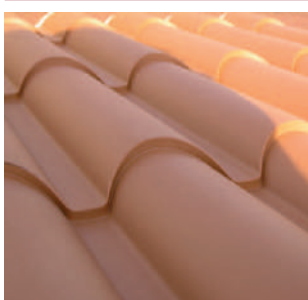

ROJO TEJA
RAL 8004 MATE



ALBERO ENVEJECIDO



PIZARRA
RAL 7022

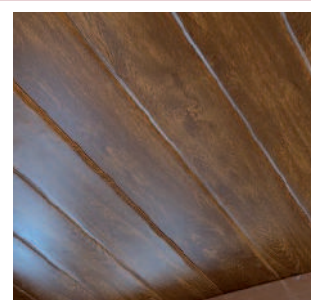

MADERA INTERIOR
TAMBIÉN DISPONIBLE EN BLANCO INTERIOR

DETALLES CONSTRUCTIVOS SOLAPE LONGITUDINAL / TRANSVERSAL

CONDICIONES DE LA CUBIERTA PARA LA EJECUCIÓN DEL SOLAPE

- La pendiente de la cubierta debe ser superior al 10%.
- La correa sobre la cual se realizará el solape transversal de paneles, tendrá un ancho mínimo de 100 mm.
- La longitud mínima del solape será de 350 mm.

Solape transversal entre paneles de cubierta sin tapajuntas (concebido para aguas de longitud considerable, donde el tamaño máximo de panel resulta insuficiente).

Para poder llevar a cabo el solape transversal, se realiza el corte de la chapa interior y el vaciado del aislamiento hasta los 350mm necesarios desde el borde del panel para realizar dicho solape correctamente. A partir de ahí, se podrán solapar los paneles, siempre iniciando el montaje desde el punto bajo de cubierta hacia la cumbrera, con el fin que el agua pueda correr de principio a fin de la vertiente sin producirse filtraciones hacia el interior.

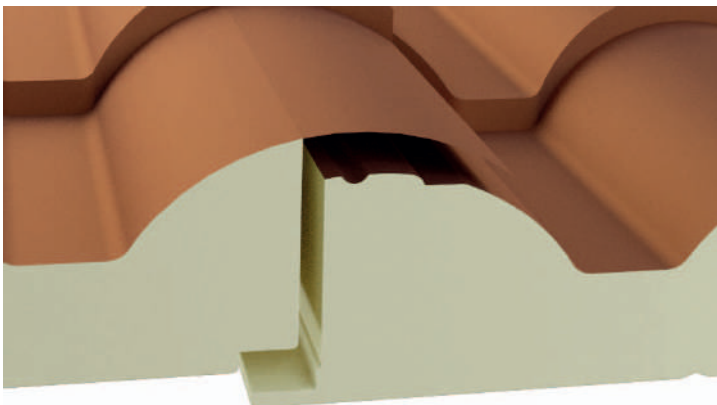

DETALLE SOLAPE LONGITUDINAL

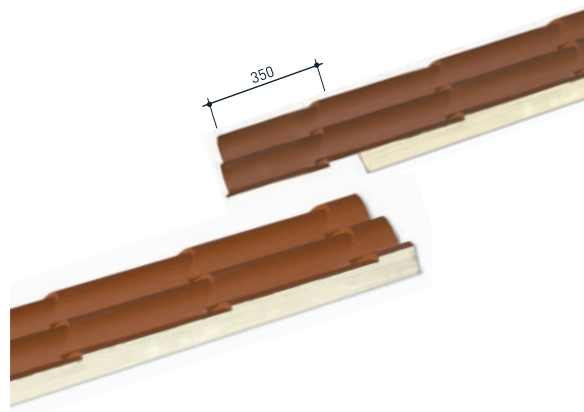

DETALLE SOLAPE TRANSVERSAL



PIEZAS ESPECIALES PANEL TEJA

CUMBRERA TEJA TROQUELADA

Desarrollo	416x2
Largo	2500



SILUETA

Desarrollo	100
Largo	1000



REMATE TROQUELADO SOBRE PARED

Desarrollo	416
Largo	2500



CUMBRERA TEJA LISA

Desarrollo	416x2
Largo	2500



CANAL

Desarrollo	416
Largo	3000

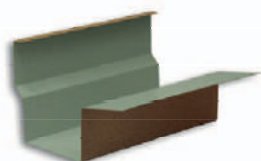

REMATE TROQUELADO A PARED

Desarrollo	416
Largo	2500



REMATE LATERAL TIPO "A"

Desarrollo	178
Largo	2500

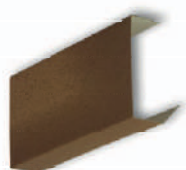

TAPADERA CANAL



REMATE LATERAL TIPO "C"

Desarrollo	178
Largo	2500



REMATE LATERAL TIPO "B"

Desarrollo	178
Largo	2500



TORNILLO LACADO 6.3x100 P18



Medidas Estándar de 1 Hoja - (Marco MC3)

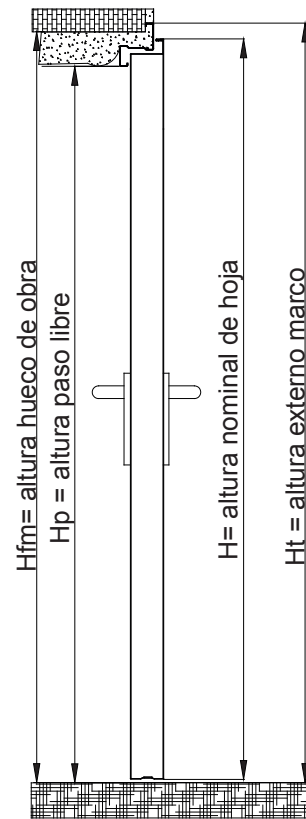
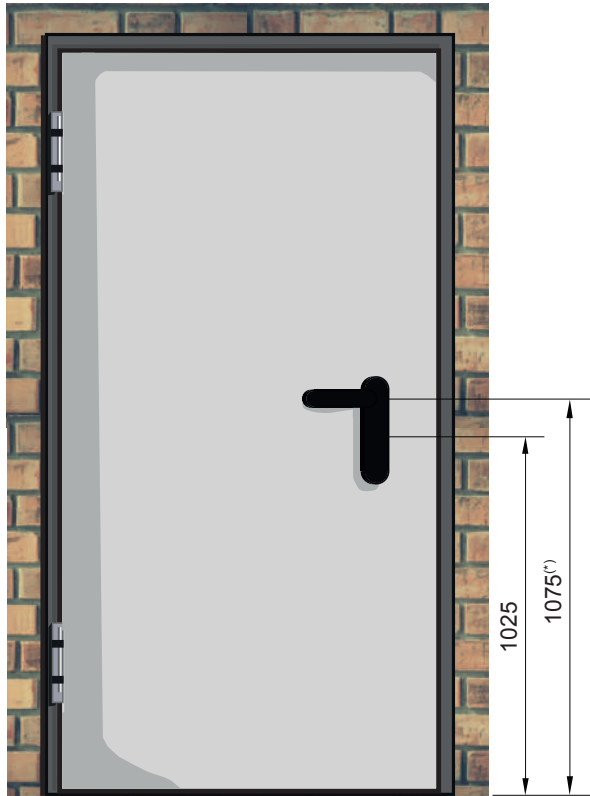

* Para este tipo de puerta y marco, existe la altura opcional de manilla a 950 mm del suelo, para personas con movilidad reducida según DECRETO MINISTERIAL (italiano) de 14 Junio

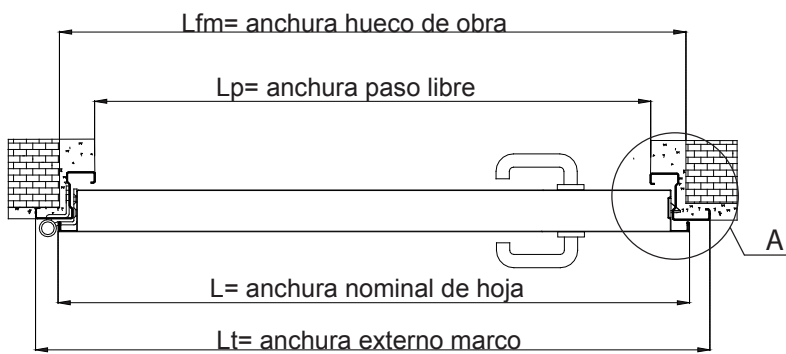

DETALLE A

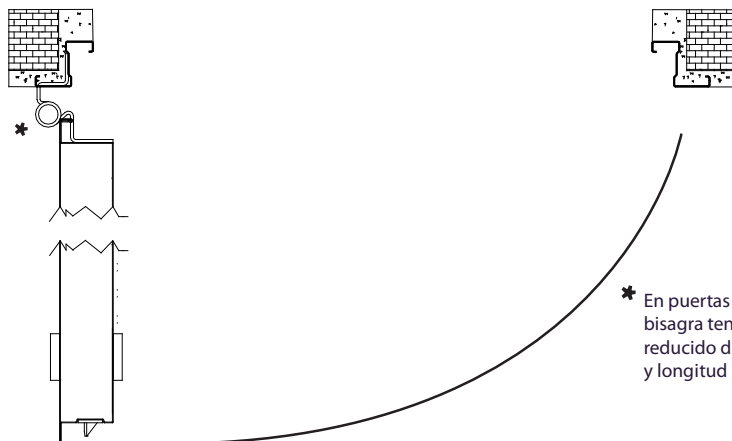
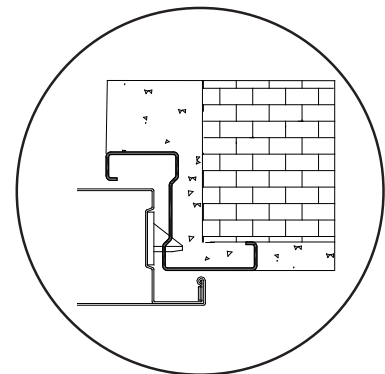

* En puertas multiusos la bisagra tendrá un formato reducido de diámetro 16,5 y longitud 98 mm.

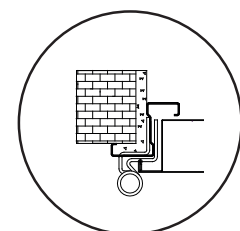

Para puertas Multiusos



Medidas Estándar de 1 Hoja - (Marco MC3)

TABLA GENERAL DE MEDIDAS TEÓRICAS

Para estas medidas teóricas es aplicable una tolerancia de $^{+3}_0$ mm.

Nominal Hoja	Hueco de Obra Lfm x Hfm	Paso Libre Lp x Hp	Interno Marco Li x Hi	Externo Marco Lt x Ht
L X H	L x (H+10)	(L-88)x (H-35)	(L-20)x (H-3)	(L+50)x (H+34)

MEDIDAS ESTÁNDAR

* Para el caso de hojas El 2 120 sumar 10 mm a la medida marcada.

Nominal Hoja L X H	Hueco de Obra Lfm x Hfm	Paso Libre Lp x Hp	Interno Marco Li x Hi	Externo Marco Lt x Ht
800X2050	800x2060	712x2015	780x2047	850x2084
890X2050	890x2060	802x2015	870x2047	940x2084
990X2050	990x2060	902x2015	970x2047	1040x2084
1100X2050	1100x2060	1012x2015	1080x2047	1150x2084
1200X2050	1200x2060	1112x2015	1180x2047	1250x2084
1300X2050	1300x2060	1212x2015	1280x2047	1350x2084
800X2140	800x2150	712x2105	780x2137	850x2174
890X2140	890x2150	802x2105	870x2137	940x2174
990X2140	990x2150	902x2105	970x2137	1040x2174
1100X2140	1100x2150	1012x2105	1080x2137	1150x2174
1200X2140	1200x2150	1112x2105	1180x2137	1250x2174
1300X2140	1300x2150	1212x2105	1280x2137	1350x2174

OBTENGA LA MEDIDA NOMINAL DE HOJA CONOCIDO HUECO DE OBRA

Sustituya el Ancho del Hueco de Obra (Lfm) y el Alto del Hueco de Obra (Hfm) en la siguiente tabla para obtener las diferentes medidas de marco y la medida nominal de hoja.

Hueco de Obra	Externo Marco Lt x Ht	Paso Libre Lp x Hp	Interno Marco Li x Hi	Nominal Hoja L X H
Lfm x Hfm	(Lfm+50) x (Hfm+24)	(Lfm-88) x (Hfm-45)	(Lfm-20) x (Hfm-13)	Lfm x (Hfm-10)

OBTENGA LA MEDIDA NOMINAL DE HOJA CONOCIDO HUECO DE OBRA

Sustituya el Ancho de Paso Libre (Lp) y el Alto de Paso Libre (Hp) en la siguiente tabla para obtener las diferentes medidas de marco y la medida nominal de hoja.

Paso Libre	Hueco de Obra Lfm x Hfm	Externo Marco Lt x Ht	Interno Marco Li x Hi	Nominal Hoja L X H
Lp x Hp	(Lp+88) x (Hp+45)	(Lp+138) x (Hp+69)	(Lp+68) x (Hp+32)	(Lp+88) x (Hp+35)

ACABADOS

Prepintado RAL 7035 formando base para posterior pintado. Otros acabados consultar.



Medidas Estándar de 2 Hojas - (Marco MC3)

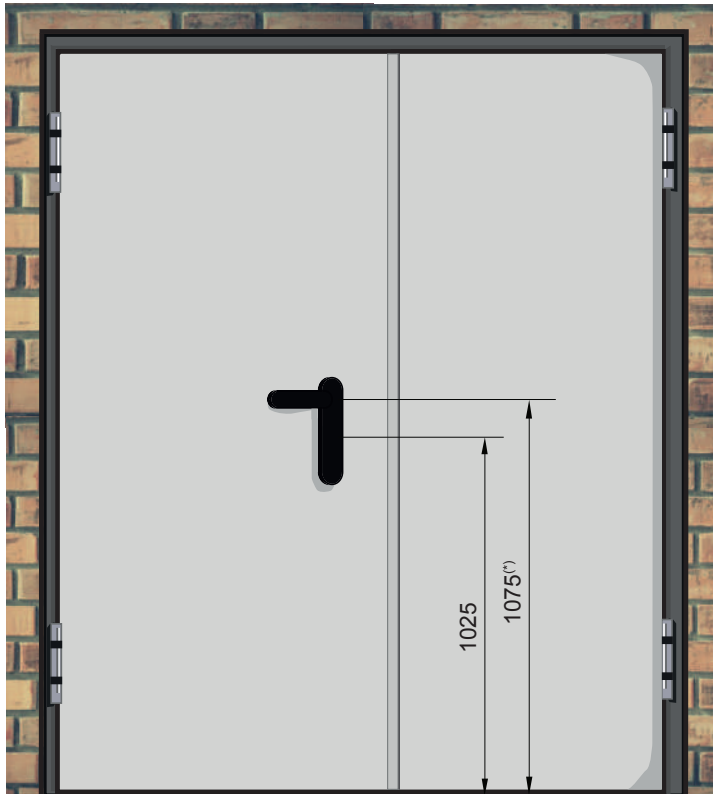

* Para este tipo de puerta y marco, existe la altura opcional de manilla a 950 mm del suelo, para personas con movilidad reducida según DECRETO MINISTERIAL (italiano) de 14 Junio

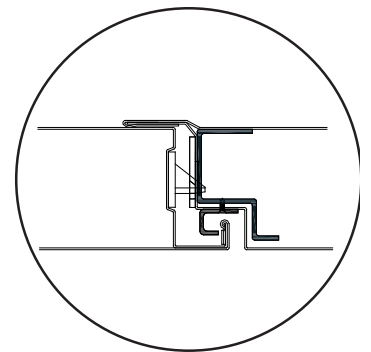
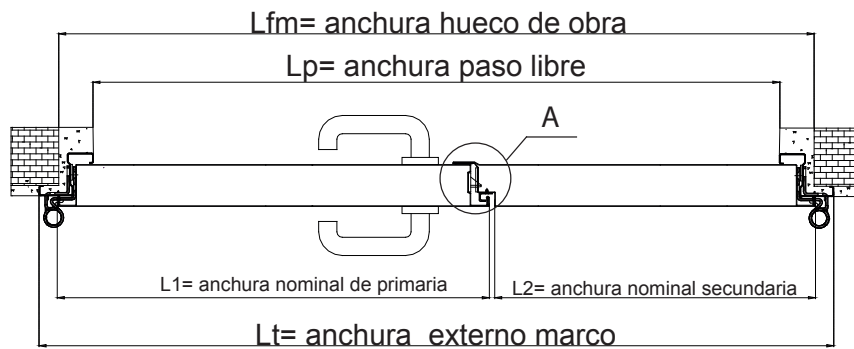
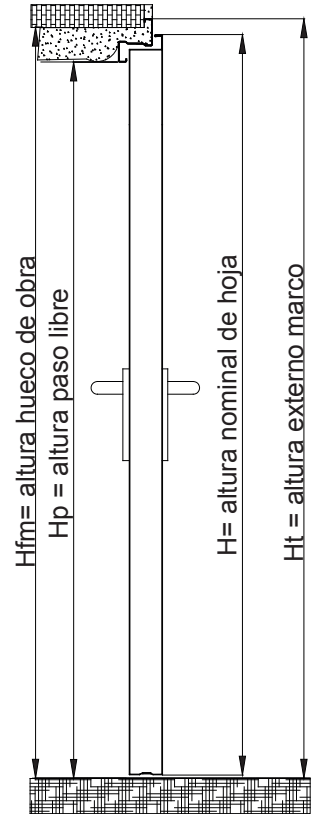

DETALLE A

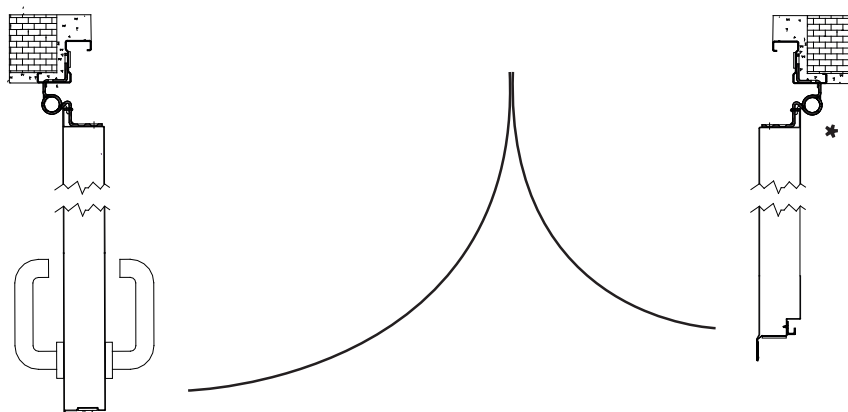

* En puertas multiusos la bisagra tendrá un formato reducido de diámetro 16,5 y longitud 98 mm.



TABLA GENERAL DE MEDIDAS TEÓRICAS

Para estas medidas teóricas es aplicable una tolerancia de $^{+3}_0$ mm.

Nominales de Hoja	Hueco de Obra Lfm x Hfm	Paso 1ª Lpa	Paso Libre Lp x Hp	Interno Marco Li x Hi	Externo Marco Lt x Ht
$(L1+L2) \times H$	$(L1+L2+10) \times (H+10)$	L1-87	$(L1+L2-78) \times (H-35)$	$(L1+L2-15) \times (H-3)$	$(L1+L2+60) \times (H+34)$

MEDIDAS ESTÁNDAR

* Para el caso de hojas EI 2 120 sumar 10 mm a la medida marcada.

Nominales de Hoja	Hueco de Obra Lfm x Hfm	Paso 1ª Lpa	Paso Libre Lp x Hp	Interno Marco Li x Hi	Externo Marco Lt x Ht
600+590*(1190*)x2050	1200x2060	513	1112*x2015	1175*x2053	1250*x2084
800+400*(1200*)x2050	1210x2060	713	1122*x2015	1185*x2053	1260*x2084
650+640*(1290*)x2050	1300x2060	563	1212*x2015	1275*x2053	1350*x2084
890+400*(1290*)x2050	1300x2060	803	1212*x2015	1275*x2053	1350*x2084
700+690*(1390*)x2050	1400x2060	613	1312*x2015	1375*x2053	1450*x2084
990+400*(1390*)x2050	1400x2060	903	1312*x2015	1375*x2053	1450*x2084
750+740*(1490*)x2050	1500x2060	663	1412*x2015	1475*x2053	1550*x2084
800+790*(1590*)x2050	1600x2060	713	1512*x2015	1575*x2053	1650*x2084
890+880*(1770*)x2050	1780x2060	803	1692*x2015	1755*x2053	1830*x2084
990+980*(1970*)x2050	1980x2060	903	1892*x2015	1955*x2053	2030*x2084
600+590*(1190*)x2140	1200x2150	513	1112*x2105	1175*x2143	1250*x2174
800+400*(1200*)x2140	1210x2150	713	1122*x2105	1185*x2143	1260*x2174
650+640*(1290*)x2140	1300x2150	563	1212*x2105	1275*x2143	1350*x2174
890+400*(1290*)x2140	1300x2150	803	1212*x2105	1275*x2143	1350*x2174
700+690*(1390*)x2140	1400x2150	613	1312*x2105	1375*x2143	1450*x2174
990+400*(1390*)x2140	1400x2150	903	1312*x2105	1375*x2143	1450*x2174
750+740*(1490*)x2140	1500x2150	663	1412*x2105	1475*x2143	1550*x2174
800+790*(1590*)x2140	1600x2150	713	1512*x2105	1575*x2143	1650*x2174
890+880*(1770*)x2140	1780x2150	803	1692*x2105	1755*x2143	1830*x2174
990+980*(1970*)x2140	1980x2150	903	1892*x2105	1955*x2143	2030*x2174

OBTENGA LA MEDIDA NOMINAL DE HOJA CONOCIDO HUECO DE OBRA

Sustituya el Ancho del Hueco de Obra (Lfm) y el Alto del Hueco de Obra (Hfm) en la siguiente tabla para obtener las diferentes medidas de marco y la medida nominal de hoja.

Hueco de Obra	Externo Marco Lt x Ht	Paso Libre Lp x Hp	Interno Marco Li x Hi	Nominales de Hoja (L1+L2) x H
Lfm x Hfm	$(Lfm+50) \times (Hfm+24)$	$(Lfm-88) \times (Hfm-45)$	$(Lfm-25) \times (Hfm-13)$	$(Lfm-10) \times (Hfm-10)$

OBTENGA LA MEDIDA NOMINAL DE HOJA CONOCIDO HUECO DE OBRA

Sustituya el Ancho de Paso Libre (Lp) y el Alto de Paso Libre (Hp) en la siguiente tabla para obtener las diferentes medidas de marco y la medida nominal de hoja.

Paso Libre	Hueco de Obra Lfm x Hfm	Externo Marco Lt x Ht	Interno Marco Li x Hi	Nominales de Hoja (L1+L2) x H
Lp x Hp	$(Lp+88) \times (Hp+45)$	$(Lp+138) \times (Hp+69)$	$(Lp+68) \times (Hp+32)$	$(Lp+78) \times (Hp+35)$

Relleno interior PUERTA EI2 60 C5

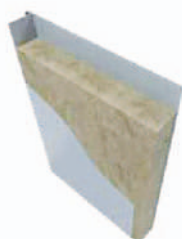

- Marco reversible conformado en acero de alta resistencia de 1,2 mm con alojamiento para junta de humos fríos, provisto de 6 garras de anclaje.
- Hoja de 53 mm de espesor realizada en acero galvanizado de 0,7 mm tipo skinpass, rellena de lana de roca de densidad 150 Kg/m³.
- Cerradura homologada marcado CE.
- Bisagra homologada marcado CE.
- Manilla cortafuegos antienganche norma DIN, en poliamida ignífuga de color negro con alma de

- acero y cilindro llave patent (cilindro de uso de obra).
- Junta intumescente perimetral entre marco y hoja de 20x2,5 mm.
- Dos puntos antipalanca.
- Separadores para su instalación.
- Chapa identificativa.
- Instrucciones de montaje y mantenimiento.
- Peso de la puerta: 25 Kg/m².
- Acabado CLASSIC (RAL 7035).



ruedas para puerta corredera

con soporte interno

\emptyset	C	H	L	P	D	PESO/UD
80	32	9,5	24	50	20,5	780g
* 100	32	7	21	76	17	1,2Kg
* 120	36	9,5	25	85,5	20,5	1,9Kg

* disponible en inox

canal redonda

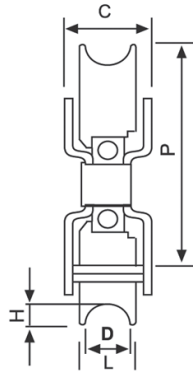

bicromatado e inox



\emptyset	C	H	L	P	PESO/UD
80	32	7	20	50	780g
* 100	32	7	21	76	1,2Kg
* 120	36	9	25	85,5	2,1Kg

* disponible en inox

canal angular

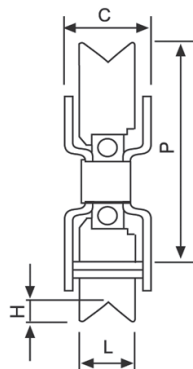

bicromatado e inox





con soporte sobreponer

Ø	C	G	H	L	P	D	PESO/UD
80	37	71	7	24	85	20,5	800g
90	40	90	9,5	24	100	20,5	1,2Kg
100	40	90	9,5	24	104	20,5	1,5Kg

canal redonda

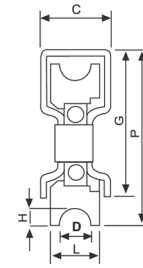

bicromatado

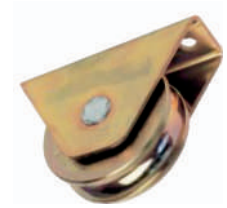

Ø	C	G	H	L	P	PESO/UD
80	37	71	9	24	84,5	900g
90	40	90	7	21	99	1,3Kg
100	40	90	7	24	104	1,5Kg

canal angular

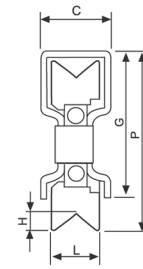

bicromatado



carriles y cremalleras para puerta corredera

Ø	LARGO	ACABADO
20	3000	galvanizado acero inox

carril empotrar



Ø	LARGO	ACABADO
20	3000	galvanizado acero inox

carril sobreponer



ANCHO x ALTO x GROSOR	ACABADOS
22 x 22 x 2000	hierro galvanizado acero inox

cremallera

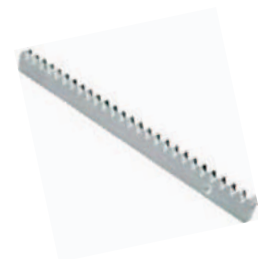

ANCHO x ALTO x GROSOR	ACABADOS
30 x 12 x 1000	hierro galvanizado acero inox
30 x 12 x 2000	hierro galvanizado

cremallera



incluye fijaciones excepto INOX



rodillos de nylon



rodillos
nylon

MEDIDAS RODILLO DIÁMETRO x LARGO	TORNILLO / EJE	ACABADO
25 x 35	M-14	zinc
35 x 23	M-10	zinc
35 x 35	M-14	zinc e inox
40 x 60	M-16	zinc e inox



soporte
regulable
4 rodillos

ABERTURA	LONGITUD	RODILLO	ACABADO
25 - 62	220	35 x 35	inox
35 - 62	220	40 x 30	zinc
60 - 140	350	40 x 60	zinc

bisagras y pernios



pernios con
rodamiento axial

REF.	185	186	187	120	188	189	190
MEDIDAS	30 x 129	42 x 131	55 x 151	20 x 120	26 x 150	30 x 150	42 x 150
	con casquillo de bronce						



bisagra superior
regulable con
rodamiento

MEDIDA	PASAMANO SUP/INF	CARGA RADIAL RODAMIENTO	ACABADO
42	110 x 40 x 8	300 kg	zinc
60	140 x 60 x 12	600 kg	zinc



bisagra inferior
con rodamiento

MEDIDA	ALTURA	CARGA ESTÁTICA RODAMIENTO	ACABADO
42	28	250 kg	zinc
60	39	750 kg	zinc



bicromatado

polea acero
1 canal

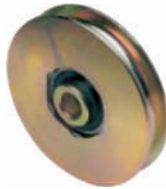

Ø	EJE	ANCHO CANAL	PESO/UD
60	M-12	22	196gr
80	M-14	24	415gr
100	M-14	24	750gr
120	M-14	24	1,1Kg
200	M-16	27	3,7Kg

bicromatado

polea acero
2 canales



Ø	PROF.	EJE	ANCHO CANAL	PESO/UD
80	8	M-14	35	648gr
100	9	M-14	35	1,2Kg
120	9	M-14	37	1,9Kg
200	9	M-16	36	5,9Kg

poleas de poliamida
1 canal



Ø	PROF.	EJE	ANCHO CANAL	PESO/UD
80	7	12	15	140gr
90	7	12	15	163gr

cerrojos y pasadores

bicromatados

pasador cerrojo

para soldar



14 x 250
14 x 500

para atornillar



14 x 250
14 x 500
18 x 250
18 x 500

para atornillar



10 x 150
10 x 250
12 x 250

pasador recto

de atornillar para
candado

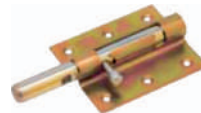

14 x 70
14 x 85
14 x 100

de soldar para
candado



14 x 70
14 x 85
14 x 100

cerraduras

cerradura pico de loro
para puerta corredera



ANCHO CAJA	AGUJA	ACABADO
95	60	zinc

cerradura con picaporte y
palanca basculante

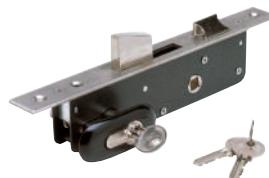

ANCHO CAJA	AGUJA	ACABADO
40	25	inox

tapas

tapa superior de tubo



30 x 30 gris	60 x 60 gris	120 x 120 gris	40 x 40 inox	80 x 80 inox	20 x 40 inox
40 x 40 gris	80 x 80 gris	150 x 150 gris	50 x 50 inox	100 x 100 inox	40 x 60 gris
50 x 50 gris	100 x 100 gris	30 x 30 inox	60 x 60 inox	120 x 120 inox	



HERRAJES PARA PUERTAS CORREDERAS

sistema para puertas correderas en recto de 40 ó 75 kb. por hoja



SP-75
soporte de pared

Z-75
40 ó 75 Kg
por hoja

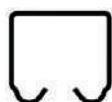

carril Z-75
disponible en 1.5, 2, 2.5, 3, 4,
5 y 6 metros.



AP-75
abrazadera de
pared



AT-75
abrazadera de techo



AA-75
abrazadera
ajustable



AS-75
abrazadera de
soldar



AU-75
abrazadera de unión



AE-LK -75
abrazadera de
empalme



CSH-40
carro sencillo para
40 Kg. el par
(puertas metálicas)
*banda de rodadura en
poliamida.*



CDH-75
carro doble para
75 Kg. el par
(puertas metálicas)
*banda de rodadura en
poliamida.*



CSM-40
carro sencillo para
40 Kg. el par
(puertas madera)
*banda de rodadura
en poliamida.*



CDM-75
carro doble para
75 Kg. el par
(puertas madera)
*banda de rodadura
en poliamida.*



CDM-75E
carro doble para 75 Kg.
el par (puertas madera)
*banda de rodadura en
poliamida, serie
económica.*



CC-20
carro con gancho
para cortinas
(20 Kg. unidad)
*banda de rodadura en
poliamida.*



CCD-40
carro doble con
gancho para cortinas
(40 Kg. unidad)
*banda de rodadura en
poliamida.*



CSH-50
carro sencillo para
50 Kg. el par con
ruedas metálicas
(puertas metálicas).



CDH-100
carro doble para 100 Kg.
el par con ruedas
metálicas (puertas
metálicas).



CSM-50
carro sencillo para 50
Kg. el par con ruedas
metálicas (puertas
madera).



CDM-100
carro doble para
100 Kg. el par con
ruedas metálicas
(puertas madera).



CDM-100E
carro doble para
100 Kg. el par con
ruedas metálicas
(puertas madera)
serie económica.



CC-20L c/t
carro con gancho para
cortinas (25 Kg. ud.)
con topes
*banda de rodadura en
poliamida.*



CPD-40
carro de placa doble
(40Kg. unidad).
*banda de rodadura en
poliamida.*



CDZ-50
Carro doble en
forma de "Z" (50 Kg.
unidad) con ruedas
metálicas.



CC-25
carro con gancho
para cortinas
(25 Kg. unidad)
con rueda
metálica.



CCD-50
carro doble con
gancho para cortinas
(50 Kg. unidad) con
rueda metálica.



CDV-50
carro doble con
varilla enroscada
(50 Kg. unidad)
con rueda
metálica.



TC-75
tope de
carril



TC-75E
tope de carril
serie económica.



GI-75
guía
inferior

sistema para puertas correderas en recto de 50 ó 100 kg. por hoja



Z-100
50 ó 100 Kg
por hoja



carril Z-100
disponible en 1,5, 2,
2,5, 3, 4, 5 y 6 metros.



CPG-20
carro para puente
grua (20 Kg. ud.)

AE-LK - 100
abrazadera de
empalme.



CC-25-L c/t (25Kg. Ud)
carro con gancho para
cortinas. Con topes.



CDZ-50
carro doble en forma
de "Z" (50 Kg. ud.)



J-50 Juego de accesorios para 50 Kg. por hoja (CSM-50+TC-75+GI-75)

J-100 Juego de accesorios para 100 Kg. por hoja (CDM-100+TC-75+GI-75)

J-100-E Juego de accesorios para 100 Kg. por hoja (CDM-100+TC-75E+GI-75)

Z-100-C curva de carril superior.

sistema para puertas correderas en recto de 80 ó 150 kg. por hoja

Z-150
80 ó 150 Kg
por hoja



carril Z-150
disponible en 3, 4, 5 y 6 metros.



U-16 carril inferior
disponible en 2, 2,5 y 3 metros.

O-16 carril inferior
disponible en 2, 2,5 y 3 metros.

AS-150
abrazadera de
soldar.



J-80 Juego de accesorios para 80 Kg. por hoja (CSM-80+TC-150+GIP-16)

J-150 Juego de accesorios para 150 Kg. por hoja (CDM-150+TC-150+GIP-16)

AP-150
abrazadera de
pared.



AT-150
abrazadera de
techo.



AA-150
abrazadera
ajustable.



CSH-80
carro sencillo para 80
Kg. el par (puertas
metálicas).



CDH-150
carro doble para 150
Kg. el par (puertas
metálicas).



CSK-80
carro sencillo para 80
Kg. el par (enganche
frontal).



CDK-150
carro doble para 150
Kg. el par (enganche
frontal).



CSM-80
carro sencillo para 80
Kg. el par (puertas de
madera).



CDM-150
carro doble para 150
Kg. el par (puertas de
madera).



CC-40
carro con gancho
para cortinas (40 Kg.
unidad)



CCD-80
carro doble con
gancho para cortinas
(80 Kg. unidad)



TC-150
tope de carril



TPS-1
tope de pared o
suelo.



GIV-16
guía inferior con
varilla roscada



GIP-16
guía inferior con
placa



complementos para recorrido en curva y plegable

capacidades máximas por hoja:
800 mm. de ancho, 2.500 mm. de alto y 35 Kg. de peso

PNS-22
pernio de nudo para
soldar con casquillos
de 22 mm.



GIS-22-16
guía inferior para
soldar con casquillos
de 22 mm.



CCS-35
carro para soldar con
casquillos de 22 mm.



Z-150-C curva de carril superior.

U-16-C curva de canal superior.

consultar



sistema para puertas correderas en recto de 160 ó 300 kg. por hoja

Z-300
160 ó 300 Kg
por hoja



carril Z-300
disponible en 3, 4, 5 y 6 metros.



U-19 carril inferior
disponible en 2, 2.5 y 3 metros.



O-19 carril inferior
disponible en 2, 2.5 y 3 metros.



AP-300
abrazadera de
pared.



AT-300
abrazadera
de techo.



AA-300
abrazadera
ajustable.



AS-300
abrazadera para
soldar.

J-160 Juego de accesorios para 160 Kg. por hoja (CSM-160+TC-300+GIP-19)
J-300 Juego de accesorios para 300 Kg. por hoja (CDM-300+TC-300+GIP-19)



CSH-160
carro sencillo para
160 Kg. el par
(puertas metálicas).



CDH-300
carro doble para 300
Kg. el par (puertas
metálicas).



CSK-160
carro sencillo para
160 Kg. el par
(enganche frontal).



CDK-300
carro doble para 300
Kg. el par (enganche
frontal).



CSM-160
carro sencillo para
160 Kg. el par
(puertas de madera).



CDM-300
carro doble para
300 Kg. el par
(puertas de
madera).



TC-300
tope de carril.



TC-300E
tope de carril
(serie económica).



TPS-1
tope pared o suelo.



GIV-19
guía inferior
de varilla
roscada.



GIP-19
guía inferior
con placa.

complementos para recorrido en curva y plegable

capacidades máximas por hoja:
800 mm. de ancho, 3.250 mm. de alto y 55 Kg. de peso



CCS-55
carro para
soldar con
casquillos de
22 mm.



GIS-22-19
guía inferior
para soldar
con casquillos
de 22 mm.



PNS-22
pernio de nudo
para soldar con
casquillos de
22 mm.

Z-300-C curva de carril superior.

U-19-C curva de canal superior.

consultar



Z-400

200 ó 400 Kg
por hoja

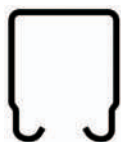

carril Z-400

disponible en 3, 4, 5 y 6 metros.



U-19 carril inferior

disponible en 2, 2.5 y 3 metros.



O-19 carril inferior

disponible en 2, 2.5 y 3 metros.

AP-400
abrazadera de
pared.



AT-400
abrazadera de
techo.



AA-400
abrazadera
ajustable.



AS-400
abrazadera para
soldar.



J-200 Juego de accesorios para 200 Kg. por hoja (CSM-200+TC-400+GIP19)

J-400 Juego de accesorios para 400 Kg. por hoja (CDM-400+TC-400+GIP19)

CSH-180
carro sencillo para
180 Kg. el par
(puertas metálicas)
con tirante M-16



CSH-200
carro sencillo para
200 Kg. el par
(puertas metálicas)
con tirante M-16.



CDH-400
carro doble para
400 Kg. el par
(puertas
metálicas).



CSK-200
carro sencillo
para 200 Kg. el
par (enganche
frontal).



CDK-4000
carro doble para
400 Kg. el par
(enganche
frontal).



CSM-200
carro sencillo
para 200 Kg. el
par (puertas de
madera).



CDM-400
carro doble para
400 Kg. el par
(puertas de madera).



TC-400
tope de carril



TPS-1
tope de pared o
suelo.



TP-2
tope de pared.



GIV-19
guía inferior con
varilla roscada



GIP-19
guía inferior con
placa



complementos para recorrido en curva y plegable

capacidades máximas por hoja:

800 mm. de ancho, 3.500 mm. de alto y 70 Kg. de peso

PNS-22
pernio de nudo
para soldar con
casquillos de
22 mm.



GIS-22-19
guía inferior
para soldar
con casquillos
de 22 mm.



CCS-70
carro para soldar
con casquillos de
22 mm.



PNS-28
pernio de nudo
para soldar con
casquillos de
28 mm.



GIS-28-19
guía inferior
para soldar
con casquillos
de 28 mm.



CCS-75
carro para soldar
con casquillos de
28 mm.



Z-400-C curva de carril superior.

U-19-C curva de canal superior.

consultar



sistema para puertas correderas en recto de 700 kg. por hoja

Z-700
700 Kg
por hoja

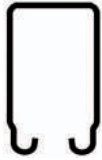

carril Z-700
disponible en 3, 4, 5 y 6 metros.



U-19 carril inferior
disponible en 2, 2.5 y 3 metros.



O-19 carril inferior
disponible en 2, 2.5 y 3 metros.



AP-700
abrazadera de
pared.



AT-700
abrazadera
de techo.



AA-700
abrazadera
ajustable.



AS-700
abrazadera para
soldar.



CDH-700
carro doble para
700 Kg. el par
(puertas
metálicas).



CDA-700
carro doble para
700 Kg. el par
(puertas
automáticas).

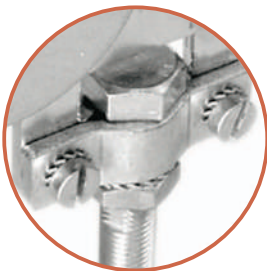

CDF-700
carro doble para 700
Kg. el par (puertas
cortafuegos).



CDT-240
carro doble de
transporte para
240 Kg. unidad.



CDK-700
carro doble para
700 Kg. el par
(enganche frontal)



TC-700
tope de carril.



TPS-1
tope pared o
suelo.



TP-2
tope de
pared.



GIV-19
guía inferior
de varilla
roscada.



GIP-19
guía inferior
con placa.

complementos para recorrido en curva y plegable

capacidades máximas por hoja:
900 mm. de ancho, 4.500 mm. de alto y 80 Kg. de peso



CCS-80
carro para
soldar con
casquillos de
28 mm.



GIS-28-19
guía inferior
para soldar
con casquillos
de 28 mm.



PNS-28
pernio de nudo
para soldar con
casquillos de
28 mm.

Z-700-C curva de carril superior.

U-19-C curva de canal superior.

[consultar](#)

sistema para puertas correderas en recto de 2.000 kg. por hoja



Z-2000
2.000 Kg
por hoja



carril Z-2000
disponible en 4, 5 y 6 metros.



U-25 carril inferior
disponible en 2, 2.5 y 3 metros.

O-25 carril inferior
disponible en 2, 2.5 y 3 metros.

AP-2000
abrazadera de
pared.



AT-2000
abrazadera de
techo.



AA-2000
abrazadera
ajustable.



AS-2000
abrazadera para
soldar.



CDH-2000
carro doble para
2000 Kg. el par
(puertas metálicas).



TPS-1R
tope de pared o
suelo (reforzado).



TP-2R
tope de pared
(reforzado).



GIV-25
guía inferior con
varilla roscada.



Z-2000-C
curva de carril superior.

U-25-C
curva de canal inferior.

sistema para puertas correderas en recto de 50 ó 100 kg. por hoja INOX

en acero inoxidable AISI-316-L

Z-100
50 ó 100 Kg
por hoja
INOX



carril Z-100/4-INOX
disponible en 1.5, 2,
2.5, 3, 4, 5 y 6 metros.

CSH-50-INOX
carro sencillo para
50 Kg. el par con
ruedas metálicas
(puertas metálicas).



CDH-100-INOX
carro doble para 100 Kg.
el par con ruedas
metálicas (puertas
metálicas).



CSM-50-INOX
carro sencillo
para 50KG. el par
(puertas de
madera)



CDM-100-INOX
carro doble para
100KG. el par
(puertas de madera)



CDM-100-E-INOX
carro doble para
100KG. el par
(puertas de madera)
serie económica.



sistema para puertas correderas en recto de 160 ó 300 kg. por hoja INOX

en acero inoxidable AISI-316-L

Z-300
160 ó 300 Kg
por hoja
INOX

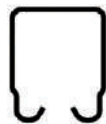

carril Z-300/4-INOX
disponible en 3, 4, 5 y 6 metros.

AP-300-INOX
abrazadera de
pared.



AS-300-INOX
abrazadera para
soldar.



AT-300-INOX
abrazadera
de techo.



AA-300-INOX
abrazadera
ajustable.



TC-300-INOX
tope de carril.



CSH-160-INOX
carro sencillo para
160 Kg. el par
(puertas metálicas).



CDH-300-INOX
carro doble para 300
Kg. el par (puertas
metálicas).



TPS-1-INOX
tope de pared
o suelo.



TP-2-INOX
tope de
pared.



GIV-19-INOX
guía inferior con
varilla roscada.



Z-300-C-INOX
curva de carril superior.



aplicaciones especiales

productos para el transporte ligero interno o línea de vida



CSH



CDH

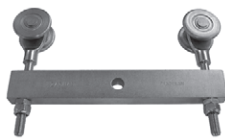

CST y CLV



CDT

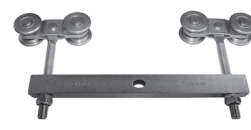

CDT-2

Z-400

RECORRIDO EN RECTO

REFERENCIA	CAPACIDAD
CSH-180	70 Kg.
CDH-400	140 Kg.
CST-140	190 Kg.
CDT-200	200 Kg.
CDT-2-280	280 Kg.
CLV-100	100 Kg.

Z-700

RECORRIDO EN RECTO

REFERENCIA	CAPACIDAD
CDH-700	220 Kg.
CST-200	225 Kg.
CDT-240	240 Kg.
CDT-2-350	350 Kg.

Z-2000

RECORRIDO EN RECTO

REFERENCIA	CAPACIDAD
CDH-2000	400 Kg.
CST-400	450 Kg.
CDT-600	600 Kg.
CDT-2-750	750 Kg.

Z-400-C

RECORRIDO EN CURVA

REFERENCIA	CAPACIDAD
CSH-180	50 Kg.
CST-140	140 Kg.
CLV-100	100 Kg.

Z-700-C

RECORRIDO EN CURVA

REFERENCIA	CAPACIDAD
CST-200	200 Kg.

Z-2000-C

RECORRIDO EN CURVA

REFERENCIA	CAPACIDAD
CST-400	400 Kg.

Transporte ligero interno

Las capacidades están calculadas considerando el montaje de abrazaderas a no más de 1 metro de distancia, reduciéndose ésta si se llegara al límite de la capacidad de los carriles. Colocar abrazaderas extra en el lugar donde se concentre la carga.

Línea de vida

La capacidad máxima es de 100 Kg. y la sujeción del carril deberá ser mediante tornillos de calidad mínima 8.8 de M-12 y a no más de 600 mm de distancia y en sus extremos.



PAL-BIS

pala de bisagra
(intermedia o final)



GIE-35

guía inferior de
escuadra.



RN-50

rodillo de nylon
de 50 mm.

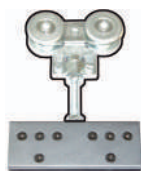

PPC

pinzas para cristal de 5 a 12 mm.
Adaptables a las gamas: Z-75, Z-150 y Z-300.



GIPC

guía inferior para
puerta de cristal.



• cotas de perfil en mm.

SISTEMA	A ANCHO	B ALTO	C GRUESO
Z-75	34	30	1,5
Z-75-INOX	34	30	1,5
Z-100	35	31	2
Z-150	37	45	2
Z-300	46	55	2,5
Z-300-INOX	46	55	2,5
Z-400	54,5	65	3
Z-700	55,5	92	3,5
Z-2000	74	105	5

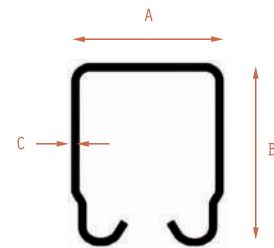

• longitudes de fabricación en mm.

SISTEMA	1.500	2.000	2.500	3.000	4.000	5.000	6.000
Z-75	•	•	•	•	•	•	•
Z-75-INOX	•	•	•	•	•	•	•
Z-100	•	•	•	•	•	•	•
Z-150		•	•	•	•	•	•
Z-300		•	•	•	•	•	•
Z-300-INOX		•	•	•	•	•	•
Z-400		•	•	•	•	•	•
Z-700		•	•	•	•	•	•
Z-2000		•	•	•	•	•	•

dimensiones UES y OMEGAS

• cotas de perfil en mm. *Se fabrican en longitudes de 2, 2.5 y 3 m.*

SISTEMA	A ANCHO CARRIL	B ALTO	C GRUESO	D ANCHO TOTAL
U-16	23,5	22	3	-
U-19	26,5	38	3	-
U-25	32,5	38	3	-
O-16	21,5	25	2	43,5
O-19	24,5	38	2	46,5
O-25	30,5	38	2	52,5

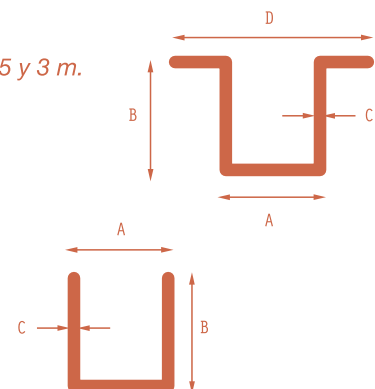



tubo inoxidable

Disponible en stock

Calidad acero inoxidable: AISI-304 y AISI-316

Diámetro: 12, 20, 25, 43 y 50.8mm

Cuadrado: 20x20, 30x30, 40x40 y 50x50

Espesor: 1.5mm

Longitud: 6000mm

Otras medidas consultar



perfil inoxidable

perfil "U" inoxidable

Acabado: Pulido y satinado

Longitud: 6000mm

Otras medidas consultar

CALIDAD	DIMENSIONES (mm)	ESPESOR (mm)
A-304	10 x 10 x 10	1
A-304	15 x 10 x 15	1
A-304 / A-316	10 x 12 x 15	1
A-304 / A-316	15 x 15 x 15	1 / 1,5
A-304 / A-316	20 x 15 x 20	1
A-304	25 x 15 x 25	1
A-304 / A-316	30 x 15 x 30	1 / 1,5
A-304	10 x 20 x 10	1
A-304 / A-316	20 x 20 x 20	1 / 1,5
A-304	40 x 20 x 40	1,5
A-304	30 x 20 x 30	1,5
A-304	20 x 40 x 20	1,5
A-304	25 x 25 x 25	1,5
A-304	30 x 30 x 30	1,5



perfil "L" inoxidable

Acabado: Pulido

Calidad: Aisi-304

Longitud: 6000mm

Otras medidas consultar

DIMENSIONES (mm)	ESPESOR (mm)
10 x 10	1
15 x 15	1
20 x 20	1 - 1,5
25 x 25	1,5
30 x 30	1,5
40 x 40	1,5
50 x 50	1,5
20 x 10	1
30 x 15	1
40 x 20	1,5





TAPÓN CON RADIO DE FUNDICIÓN



TPF-25
TPF-30
TPF-33
TPF-38
TPF-40
TPF-43
TPF-50,8
TPF-63,5

CALIDADES
304 / 316

TAPÓN SEMIESFÉRICO DE FUNDICIÓN



TPS-43
TPS-50

CALIDADES
304 / 316

TAPÓN ESFÉRICO DE FUNDICIÓN



TPE-43
TPE-50

CALIDADES
304 / 316

TAPÓN CON RADIO MACIZO



TP-12
TP-18
TP-20
TP-25
TP-28
TP-30
TP-40
TP-43
TP-50,8

CALIDADES
304 / 316

TAPÓN ROSCADO DE FUNDICIÓN



TBF-50

CALIDADES
316

ESFERA DECORATIVA DE FUNDICIÓN

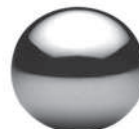

BF-50
BF-70

CALIDADES
316

TAPÓN PLANO DE FUNDICIÓN



TX-12
TX-20
TX-25
TX-30
TX-33
TX-38
TX-40
TX-43
TX-50
TX-63

CALIDADES
304 / 316

TAPÓN CODO CIEGO



TCC-43

CALIDADES
316

DISCOS - HIERRO



DF-30X2
DF-40X2
DF-50X2
DF-60X2
DF-80X2
DF-100X2
DF-100X3

CALIDADES
FE

TAPÓN CUADRADO DE FUNDICIÓN



TC-20
TC-30
TC-40
TC-50
TC-40/20

CALIDADES
304 / 316

DISCOS - INOXIDABLE

DI-30X2
DI-40X2
DI-50X2
DI-60X2
DI-80X2
DI-100X2
DI-100X3

CALIDADES
304



PLETINA PARA SOLDAR



PS-48/20
 PS-63/25
 PS-63/30
 PS-63/33
 PS-88/38
 PS-88/40
 PS-98/43
 PS-98/50,8
 PS-98/53
 PS-98/63,5
 PS-118/63,5

CALIDADES

316

PLETINA CON MECHA DE ACERO INOXIDABLE



PTI-43
 PTI-50

CALIDADES

316

PLETINA PARA SOLDAR CUADRADA



PSZ-30
 PSZ-40
 PSZ-50

CALIDADES

316

BASE DE FUNDICIÓN CILÍNDRICA



BFC-43
 BFC-50

CALIDADES

316

PLETINA PARA SOLDAR RECTANGULAR



PSR-40/10
 PSR-40/8
 PSR-50/10
 PSR-50/8

CALIDADES

316

BASE DE FUNDICIÓN ENTALLADA



BFE-43
 BFE-50

CALIDADES

316

PLETINA PARA SOLDAR PULIDA



PP-100/43
 PP-100/50,8

CALIDADES

304 / 316

BASE DE FUNDICIÓN ARTICULADA



BFA-43
 BFA-50

CALIDADES

316

PLETINA CON MECHA DE ACERO CINCADO



PM-52/22
 PM-52/27
 PM-85/27
 PM-85/30
 PM-85/35
 PM-95/40
 PM-95/47

CALIDADES

FE

SOPORTE PARA FIJACIÓN LATERAL



SF-43

CALIDADES

304 / 316

EMBELLECEDOR RECTANGULAR



FR-30/10
 FR-40/8
 FR-40/10
 FR-50/8
 FR-50/10

CALIDADES

316



EMBELLECEDOR ABOMBADO



F-65/20
 F-65/25
 F-65/30
 F-90/10
 F-90/30
 F-90/33
 F-90/38
 F-100/43
 F-100/50,8
 F-100/53

CALIDADES

316

EMBELLECEDOR TAPA CUADRADO



Z-100/30
 Z-100/40
 Z-100/50

CALIDADES

316

EMBELLECEDOR TAPA RECTANGULAR



ZR-40/8
 ZR-40/10
 ZR-50/8
 ZR-50/10

CALIDADES

316

EMBELLECEDOR ABOMBADO CON TORNILLO



FT-65/25
 FT-65/30
 FT-90/30
 FT-90/33
 FT-90/38
 FT-100/43
 FT-100/50,8

CALIDADES

316

PINZA PARA VIDRIO (APOYO CURVO)



CALIDADES

304 / 316

PINZA PARA VIDRIO (APOYO PLANO)



PVR-6/8
 PVR-10
 PVR-12

CALIDADES

304 / 316

EMBELLECEDOR TAPA CILÍNDRICO



TI-50/20
 TI-50/23
 TI-65/10
 TI-65/12
 TI-65/25
 TI-65/28
 TI-65/30
 TI-65/33
 TI-90/35
 TI-90/38
 TI-90/40
 TI-100/43
 TI-100/50,8
 TI-100/53
 TI-100/60,3
 TI-100/63,5
 TI-120/63,5
 TI-40X8
 TI-40X10
 TI-50X8
 TI-50X10
 TI-30X30
 TI-40X40
 TI-50X50

CALIDADES

316

PINZA DE SEGURIDAD PARA VIDRIO



PVS-10
 PVRS-10

CALIDADES

304 / 316

PINZA CUADRADA PARA VIDRIO



PVC
 PVRC

CALIDADES

304 / 316

CASQUILLO PARA CHAPA



CC-30

CALIDADES

316



CASQUILLO CILÍNDRICO PASANTE



C-22/12

CALIDADES

304 / 316

NÚCLEO PARA TUBO CILÍNDRICO

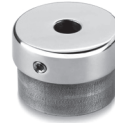

N-43
NF-43
NF-50

CALIDADES

304 / 316

CASQUILLO PASANTE DESMONTABLE



F-22/12
FP-22/12
F-30/20
FP-30/20

CALIDADES

304 / 316

NÚCLEO PARA TUBO CUADRADO



NC-40
NC-50

CALIDADES

304 / 316

CASQUILLO CILÍNDRICO CIEGO



CR-20

CALIDADES

304 / 316

VARILLA RECTA PARA SOLDAR



V-10
V-12

CALIDADES

304 / 316

TENSOR HEXAGONAL DECORATIVO



TN-4/5

CALIDADES

316

VARILLA RECTA CON MÉNSULA



VM-P
VM-R

CALIDADES

304 / 316

TENSOR CILÍNDRICO DECORATIVO



TBN-4/5

CALIDADES

316

VARILLA ARTICULADA CON MÉNSULA



VR-P
VR-R

CALIDADES

304 / 316

TENSOR RÁPIDO CON HORQUILLA



TNR-4
TNR-5

CALIDADES

316

VARILLA RECTA CON ESCUADRA



VE

CALIDADES

304 / 316



VARILLA RECTA CON CASQUILLO



VC-43

CALIDADES

316

CODO



E-21/43
E-21/50

CALIDADES

304 / 316

VARILLA ARTICULADA CON CASQUILLO



VRC-43

CALIDADES

316

T DE TRES SALIDAS



E-22/43
E-22/50

CALIDADES

316

EMPALME PARA TUBO



CE-12
CE-20
CE-38
CE-43
CE-50,8

CALIDADES

316

CRUZ DE CUATRO SALIDAS



E-23/43
E-23/50

CALIDADES

316

NÚCLEO CONECTOR CON RADIO



CR-300/43
CR-300/50

CALIDADES

316

ESCUADRA DE CUATRO SALIDAS



E-24/43
E-24/50

CALIDADES

316

NÚCLEO CONECTOR ACHAFLANADO



CR-301/43
CR-301/50

CALIDADES

316

ESCUADRA DE TRES SALIDAS



E-25/43
E-25/50

CALIDADES

316

ESCUADRA



E-20/43
E-20/50

CALIDADES

304 / 316

CONECTOR INTERIOR TIPO T



TE-38
TE-43
TE-50

CALIDADES

304



RÓTULA PARA TUBO DE 12mm



R-12

CALIDADES

304

T DE 3 SALIDAS PARA TUBO 40x40mm



A3-40

CALIDADES

304

RÓTULA PARA TUBO DE 20mm



R-20

CALIDADES

304 / 316

T DE 4 SALIDAS PARA TUBO 40x40mm

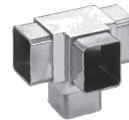

A4-40

CALIDADES

304

RÓTULA PARA TUBO DE 43mm



R-43

CALIDADES

304 / 316

CRUZ DE 4 SALIDAS PARA TUBO 40x40mm



A5-40

CALIDADES

304

ESCUADRA PARA TUBO 40x20mm



A40-20

CALIDADES

304

SOPORTE PARA SOLDAR



SBP-10

CALIDADES

304

ESCUADRA PARA TUBO 40x40mm



A-40

CALIDADES

304

SOPORTE CON MÉNSULA



SBM-38/43

CALIDADES

304

ESCUADRA DE 3 SALIDAS PARA TUBO 40x40mm



A2-40

CALIDADES

304

SOPORTE CON TACO METÁLICO PARA SOLDAR



ST-10

CALIDADES

304



SOPORTE CON TACO METÁLICO Y MÉNSULA



STM-10

CALIDADES

304

SOPORTE ESFÉRICO PASANTE



SP-34/43

SP-34/50

CALIDADES

316

SOPORTE CON TAPA PARA SOLDAR



SBT-10

CALIDADES

304 / 316

SOPORTE ESFÉRICO CIEGO



SP-35/43

SP-35/50

CALIDADES

316

SOPORTE CON TAPA Y MÉNSULA



SBT-38/43

CALIDADES

304 / 316

SOPORTE CILÍNDRICO PASANTE



SP-36/43

SP-36/50

CALIDADES

316

SOPORTE CON CONECTOR



SBC-43

CALIDADES

304

SOPORTE CILÍNDRICO CIEGO



SP-37/43

SP-37/50

CALIDADES

316

SOPORTE MECANIZADO PARA BARRAS



SP-120/38

SP-120/43

SP-120/50,8

SP-165/38

SP-165/43

SP-165/50,8

CALIDADES

304

SOPORTE FUNDICIÓN PARA BARRAS



SPN-200

SPN-200/SAT

SPN-250

SPN-250/SAT

CALIDADES

304



POSTE DE VARILLAS



COLVAR1

CALIDADES

304

POSTE DE VARILLAS



COLVAR2

CALIDADES

304

POSTE DE VARILLAS



COLVAR3

CALIDADES

304

POSTE DE TUBOS



COLCAS1

CALIDADES

304

POSTE DE TUBOS



COLCAS2

CALIDADES

304

POSTE DE TUBOS



COLCAS3

CALIDADES

304

**POSTE PARA VIDRIO
CON PINZA REDONDA**



COLPIN1

CALIDADES

304

**POSTE PARA VIDRIO
CON PINZA REDONDA**



COLPIN2

CALIDADES

304

**POSTE PARA VIDRIO
CON PINZA REDONDA**



COLPIN3

CALIDADES

304

**POSTE PARA VIDRIO
CON PINZA CUADRADA**



COLPAR1

CALIDADES

304

**POSTE PARA VIDRIO
CON PINZA CUADRADA**



COLPAR2

CALIDADES

304

**POSTE PARA VIDRIO
CON PINZA CUADRADA**



COLPAR3

CALIDADES

304

POSTE PARA CABLE



COLCAB1

CALIDADES

316

POSTE PARA CABLE



COLCAB2

CALIDADES

316

POSTE PARA CABLE



COLCAB3

CALIDADES

316



PASAMANOS DE PARED A MEDIDA



DOS SOPORTES

PDS-1000

PDS-1500

TRES SOPORTES

PTS-2000

PTS-3000

CALIDADES

304

TIRADOR CURVO DOBLE ESTANDARIZADO



TC-350

TC-600

CALIDADES

304

PASAMANOS DE PARED A MEDIDA



TR-610-32

CALIDADES

304

TIRADOR RECTO A MEDIDA



TR-1000

TR-1500

TR-2000

TR-2500

CALIDADES

304

CABLE PARA MONTAJE EN OBRA

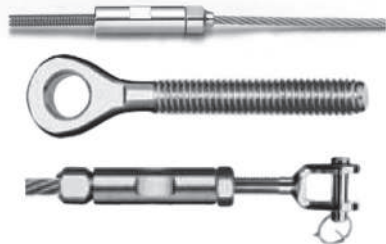

KIT DE MONTAJE

0400 R4

0500 R5

0500 R6

CABLE 1x19 AISI-316

R4

R5

CABLE 7x7 AISI-316

R6

CALIDADES

316



cable inoxidable para barandillas



5 razones para utilizar cables de acero

- 1. SIMPLICIDAD EN EL MONTAJE:** Si se observan las reglas básicas en el diseño de la estructura, tanto la confección de la misma (sin tener que interrumpir los tramos en cada montante), como su instalación es más rápida y sencilla que en los sistemas tradicionales.
- 2. ESTÉTICA:** Por su aspecto "aéreo" y ligero, las barandillas o escaleras que incorporan cables son muy estéticas. Entre tramos, no hay soldaduras que limar, lijar y pulir (o pintar) ni elementos atornillados o remachados.
- 3. FUNCIONALIDAD:** La Resistencia que ofrecen los cables a la deformación permanente les hace muy indicados en barandillas o escaleras de uso público. Es muy frecuente ver en obras nuevas barras dobladas accidentalmente difíciles de reparar y que desmerecen el trabajo. Los cables mantendrán siempre el paralelismo. No existe la deformación ya que después de una presión ejercida sobre él, vuelve a su posición inicial. Es muy usual apoyar un pie en una de las barras de las barandillas y deformarlas permanentemente, pero si se utiliza un cable, la flexión que se produzca en él, finalizará una vez terminada la presión y volverá a su posición inicial.
- 4. RESISTENCIA:** Los cables tensados tienen mayor resistencia estructural que los elementos simplemente remachados, soldados o atornillados.
- 5. ECONOMÍA:** Aunque pueda parecer que los cables a tensión son más caros que los sistemas de barras fijas, las ventajas de su colocación (al finalizar la obra) y la rapidez en la ejecución (especialmente en tramos largos) pueden representar una economía importante en el presupuesto final y son una opción a tener en cuenta.

características

En barandillas y escaleras se utilizan normalmente los cables denominados rígidos o cordones.

Tipos de cables de acero inox. AISI 316 utilizados habitualmente en barandillas y escaleras:

Resistencia de la rosca del tensor

Cable	Resistencia	Cable	Resistencia	Cable	Resistencia
3 mm	518,91 kg	4 mm	952,91 kg	5 mm	1.516,48 kg
6 mm	2.211,19 kg	7 mm	3.036,51 kg	8 mm	4.179,56 kg
10 mm	6.530,50 kg				

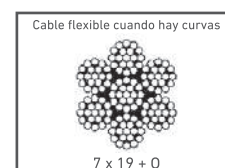
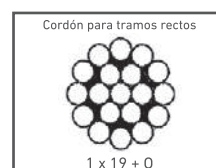

Sistemas de fijación de los cables de acero inox AISI 316





Ref. Eslinga 315T

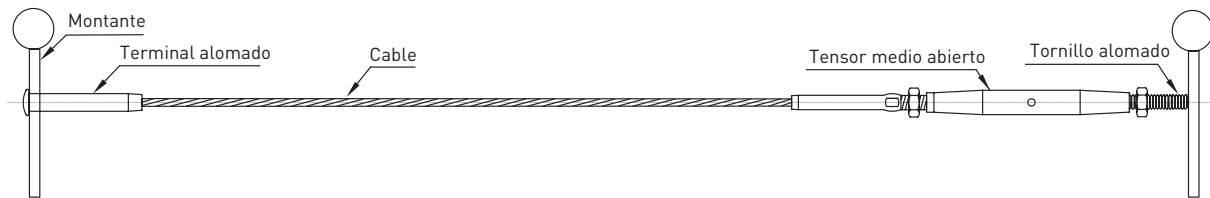

Ref. Eslinga 204



Ref. Eslinga 303



Cable para montaje en obra

Montaje del terminal rápido



Cáncamo

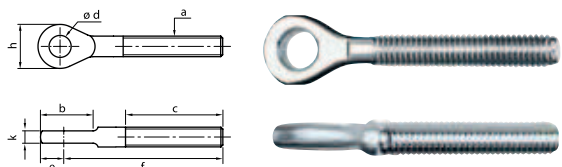

Terminal horquilla



KIT I-SYS MOD.IK-330

Fabricado en acero AISI-316
 Permite todo tipo de combinaciones para su montaje
 Rápido y fácil de montar
 Cable de acero 7x7+0 de diámetro 4/5/6 mm

Contenido del kit:
 2 uds Terminal rápido. 1ud a derechas/1ud a izquierdas
 2 uds Horquilla
 2 uds Cáncamo
 4 uds Tuerca

	a	b	c	ød	e	f	h	k
M6	16	47	6,5	7	61	14	4	
M6	16	30	6,5	7	44	14	4	
M8	21	57	8,5	8,5	78	17	5	
M8	21	35	8,5	9,5	55,5	17	5	

Ref.	ø	Cable	Métrica	ød1	f	g
IK 330-0400	4	7x7	M6	5	12	7,5
IK 330-0500	5	7x7	M8	6	13	10
IK330-0600	6	7x7	M8	6	13	10



MALLA DE CABLE DE ACERO X 60 INOX 316

X-60 INOX de Perfyde es una malla de cables de acero inoxidable con casquillos prensados. La malla se fabrica con distintos formatos de rombo y distintos diámetros de cable:

X-60 INOX Type

	MH X MW	MH X MW	MH X MW	MH X MW	MH X MW
Mallas en mm.	25x43	40x69	50x87	60x104	70x121
Diámetro en mm.	1,5	1,5	1,5	1,5/2	1,5/2
Composición cable	7x7	7x7	7x7	7x7	7x7
Calidad	inoxidable aisi-316 (4401)				
F (kN)	1,55	1,55	1,55	1,55/2,75	1,55/2,75

MW x MH: geometría del rombo.

La geometría de la malla es siempre romboidal y adopta la tensión óptima cuando la obertura del rombo es de 60°.

Otras medidas ó geometrías consultar.

La malla X 60 es un sistema de malla acero inoxidable flexible y versátil utilizado en una variedad de aplicaciones arquitectónicas y de diseño.

Fabricada con cables delgados de acero inoxidable que se entrecruzan en un patrón de diamante.

La malla X 60 ofrece resistencia, transparencia y una apariencia moderna.

Se utiliza comúnmente en fachadas de edificios, revestimientos, barandillas, divisiones de espacios y otros elementos de diseño tanto en interiores como exteriores.

Su flexibilidad permite adaptarse a formas y tamaños diversos, aportando creatividad y una solución estética y funcional en proyectos arquitectónicos.

X 60 Inox 316 de Perfyde S.L. es una malla de cable de acero inoxidable con casquillos prensados.

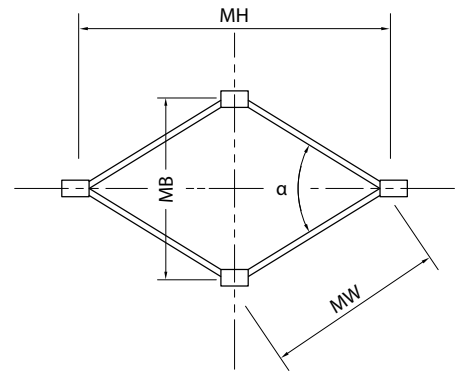

Métodos para fijar la malla X-60

Marco perimetral de cable acero inoxidable:

El cosido perimetral de la malla puede realizarse sobre un marco de cable. Este cable puede tener diferentes diámetros, los más habituales para barandillas son el cable de 6mm y el de 8mm, para fachadas o construcciones más grandes se pueden utilizar diámetros de cable superiores.

El cable debe ser de acero inoxidable igual que la malla, ya que esta puede contaminarse si está en contacto con materiales oxidados o que pueden oxidarse.



Marco perimetral de tubo o varilla de acero inoxidable:

Aconsejamos que el marco de tubo se haga con acero inoxidable igual que la malla, ya que esta puede contaminarse si está en contacto con materiales oxidados o que puedan oxidarse.





Casquillos de montaje

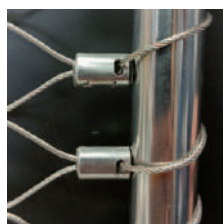

Casquillo vertical



Casquillo unión malla



Casquillo U

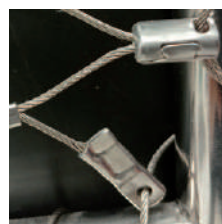

Casquillo Ojo

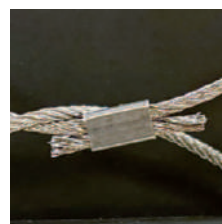

Casquillo de unión cable

Referencias



POLIDEPORTIVO MUNICIPAL PULIANAS (GRANADA)

MALLA X 60, MW 60X104X1,5

Suministro de malla de cable de acero X-60, como relleno de barandilla en pasarela del polideportivo.



TORRES JAIZUBIA

MALLA X 60, 50X87X1

Suministro de malla de acero, con rombo 50x87x1,5, cosido a un marco de tubo.



LEFTIES (MADRID)

MALLA X 60, MW 70X121X1,5 LACADA EN BLANCO.

Suministro de malla, modelo 70x120x1,5 rombo en vertical. Cosido a un marco de tubo de 40x40 como división de espacio En las tiendas lefties.



**VIVIENDA EN AGINAGA
(GIPUZKOA)**

MALLA X 60, MW 60X104X1,5

Suministro de malla X-60, cosido a un marco de tubo de 20, Como elemento decorativo de barandilla.



**PUENTE REGATA IÑURRITZA
(ZARAUTZ)**

MALLA X 60, 60X104X1,5

Suministro e instalación de la malla X-60, cosida a un cable perimetral De 6 mm, con sus tensores.



**BARANDILLA DE ESCALERA
SUBIDA PARQUE GUELL
(BARCELONA)**

Suministro de barandilla con
doble pasamanos con malla
X-60, rombo 50x87x1,5 vertical,
cosida a un marco de tubo.

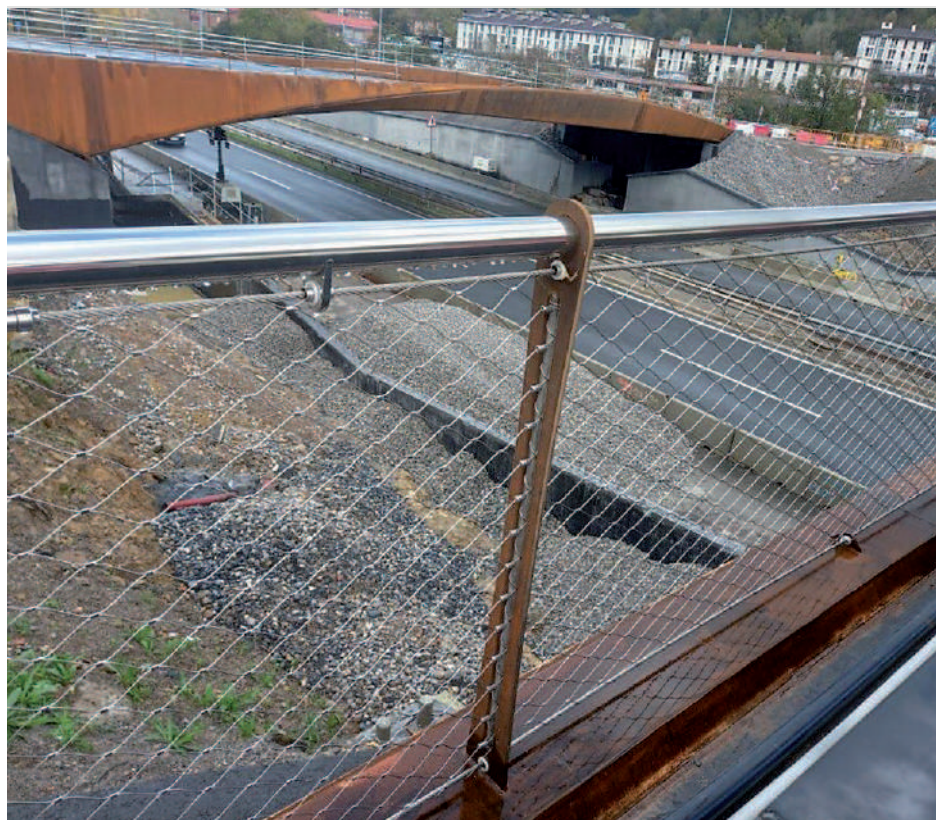
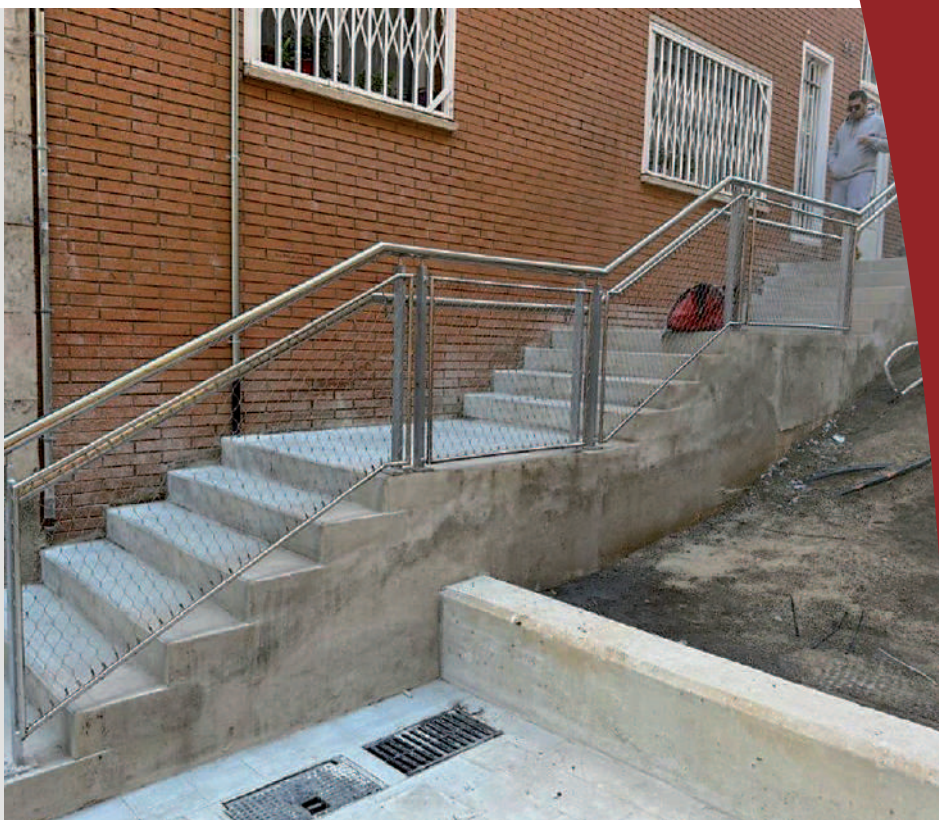

**PUENTE ALLERRU ZUBIETA
(GIPUZKOA)**

Suministro de malla INOX X-60
ROMBOIDAL DE 60X104 calidad AISI
316, con cables y tensores.
Para la remodelación del puente.



Barandillas modulares



NOR001 4829 (Suelo)
Anodizado plata

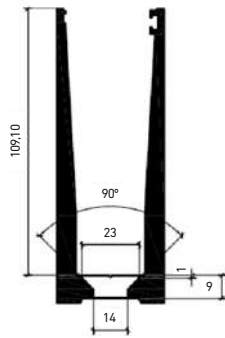

NOR002 4829 (Pared)
Sin anodizar

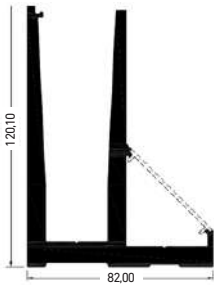
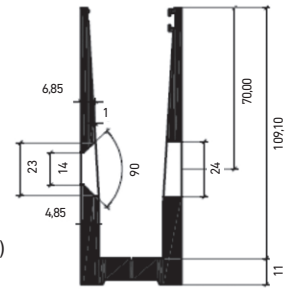

NOR004 4830 (Suelo con ala)
Anodizado plata



NOR005 4831
Tapeta para NOR004

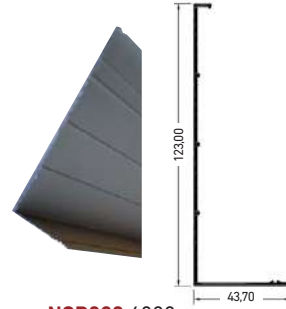

NOR003 4828
Tapa lateral para NOR002



NOR006
Tapa extremos de perfil



NOR009 301204
Calzo exterior

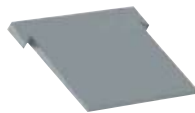

NOR010 301205
Calzo interior 10+10

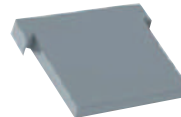

NOR011 301206
Calzo interior 8+8

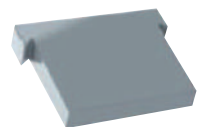

NOR012 301207
Calzo interior 6+6



NOR016 301343
Junta exterior



NOR015 300610
Junta vidrio 10+10



NOR014 301180
Junta vidrio 8+8



NOR013 301208
Junta vidrio 6+6

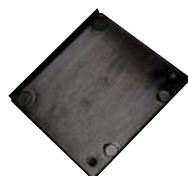

NOR021 301606
Suplemento calzo
3 butirales



NOR007 - NOR008
Anclajes M8
120-90

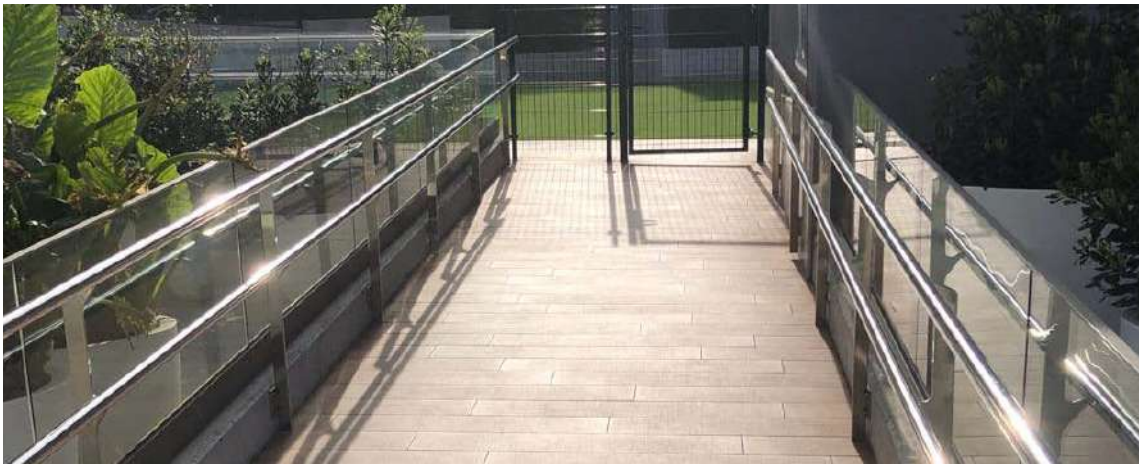

PERFYDE

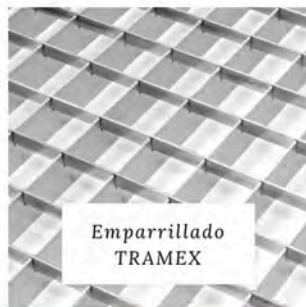
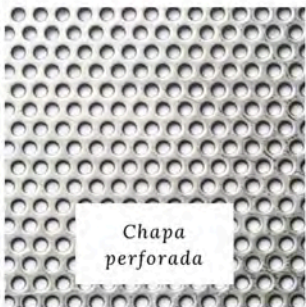



- ■ / ● - ◆ ■ ● ◆ /

PERFYDE

- ◆ ■ ● ◆ / - ■ / ●

943 336 363
 clientes@perfyde.com
 www.perfyde.com